

PLEXO™

De tous temps avec vous



SPÉCIALISTE MONDIAL DES INFRASTRUCTURES
ÉLECTRIQUES ET NUMÉRIQUES DU BÂTIMENT

 **legrand®**



Sommaire

- p.4 **L'univers Plexo™**
du choix pour toutes les envies
- p.6 **Plexo™ Liberty**
la liberté d'installation
- p.8 **Plexo™ Reverso**
à l'endroit ou à l'endroit
- p.10 **Plexo™ Offroad**
robuste et adapté
à toutes les situations
- p.12 **Pages catalogue**



Plexo™

Expert depuis 60 ans

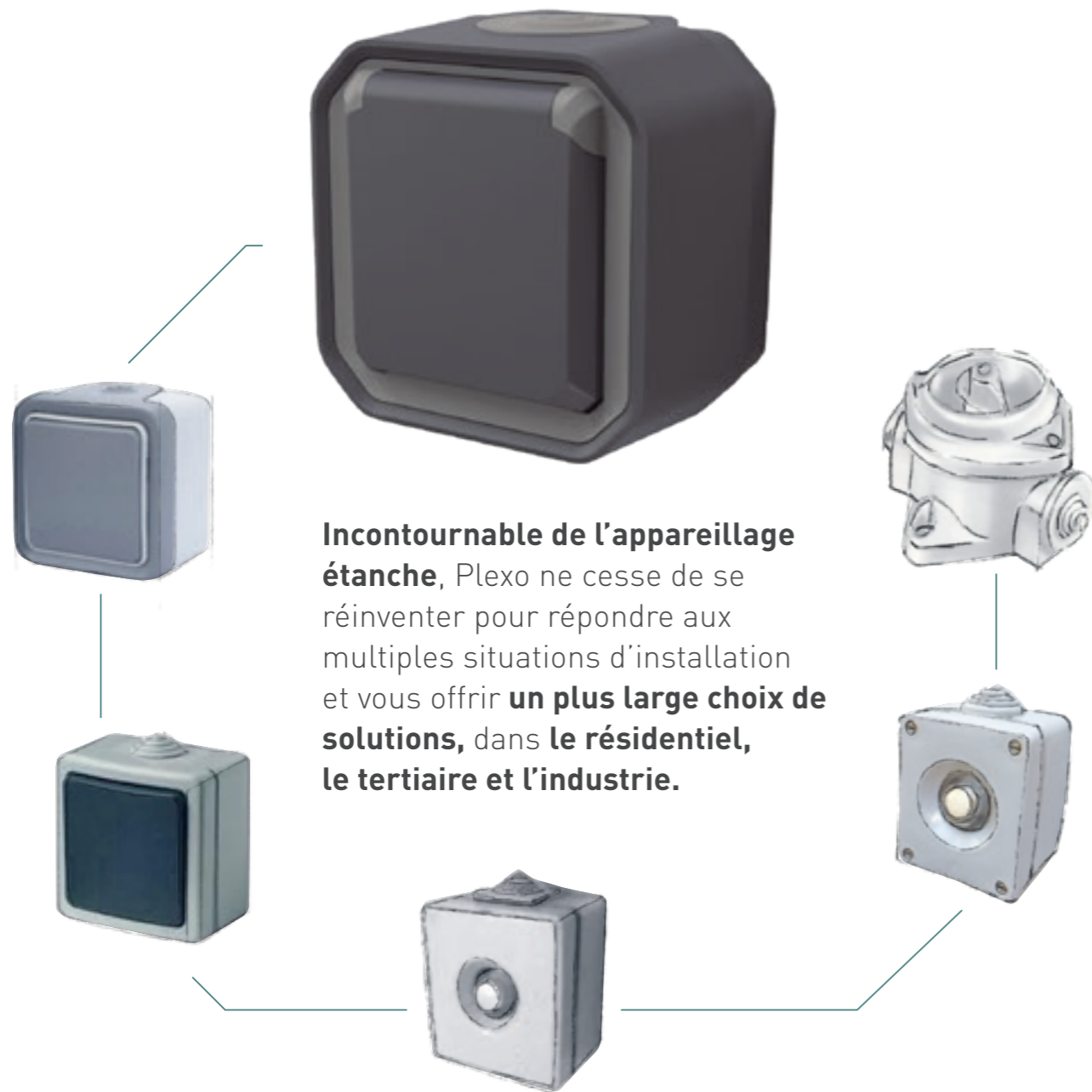

Incontournable de l'appareillage étanche, Plexo ne cesse de se réinventer pour répondre aux multiples situations d'installation et vous offrir **un plus large choix de solutions**, dans **le résidentiel, le tertiaire et l'industrie**.

Un nom **iconique**,
Un design **contemporain**

Plexo adopte les **tendances actuelles** avec des **lignes contemporaines**.
Un design de caractère.
Une offre affirmée.

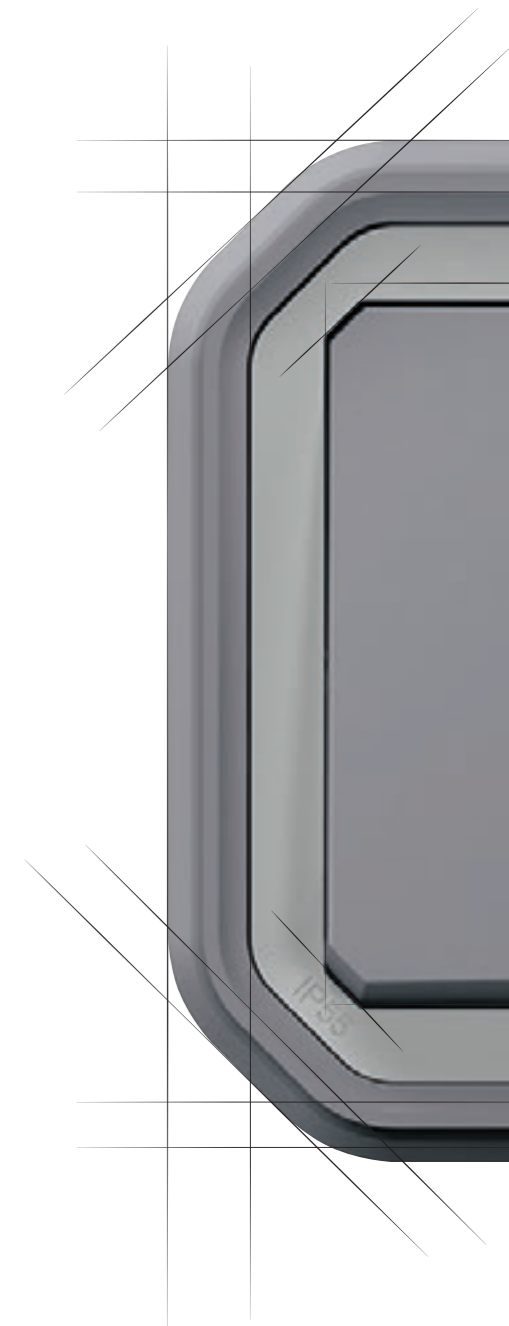

L'univers Plexo™

du choix pour toutes les envies

Une gamme élargie à **4 finitions** pour répondre à toutes les tendances et à tous les lieux.
 Vous trouverez la couleur **adaptée à tous vos chantiers**, en intérieur comme en extérieur.



Contemporain



Anthracite

Indispensable



Gris

Pur



Blanc

Naturel



Sable

Plexo™ Liberty BREVET LEGRAND

la liberté d'installation

Plexo se renouvelle avec une architecture produit repensée. Découvrez le nouveau concept de platine offrant une faible profondeur et **un volume disponible** autour du mécanisme, qui **facilite le câblage**.



Découvrez en vidéo

La garantie d'une mise en œuvre simplifiée

EASY

- 2 fois plus d'espace de câblage.
- Une aisance d'installation accrue.
- Une liberté de mouvement pour câbler ou repiquer.

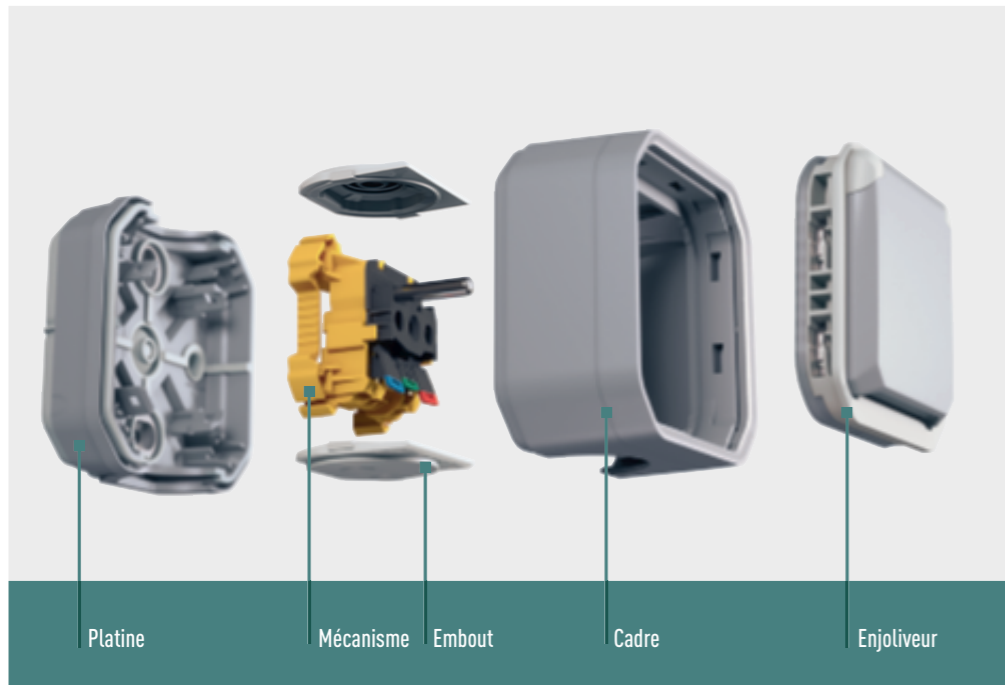

Sans outils

Un mécanisme mobile.



Câblez comme vous voulez

2 modes de câblage possibles.

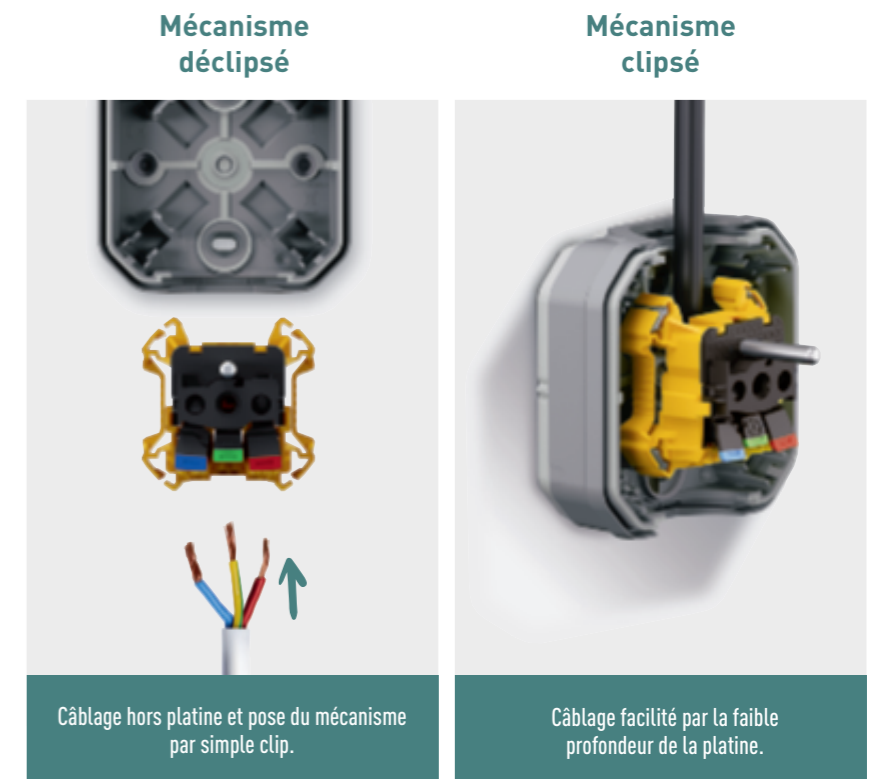

Plexo™ Reverso BREVET LEGRAND

à l'endroit ou à l'endroit

Plexo **s'adapte à toutes les situations** et permet une **installation simplifiée** en multiposte.



Découvrez en vidéo

Gain de temps sur les chantiers...

RAPIDE

ROTATIF

Une référence identique de boîtier saillie ou de support encastré, **pour une pose à l'horizontale ou à la verticale.**

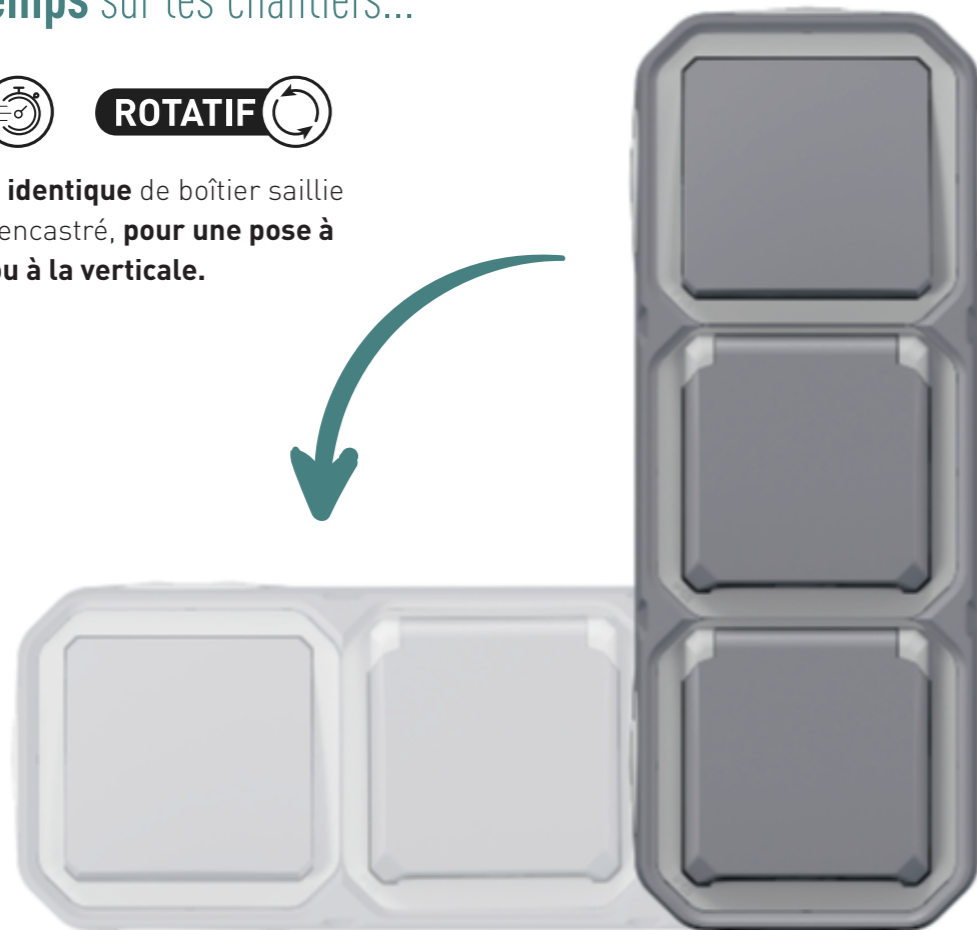

... et **plus de flexibilité**

Sans outils, d'un seul clip, pivotez le mécanisme et le tour est joué !

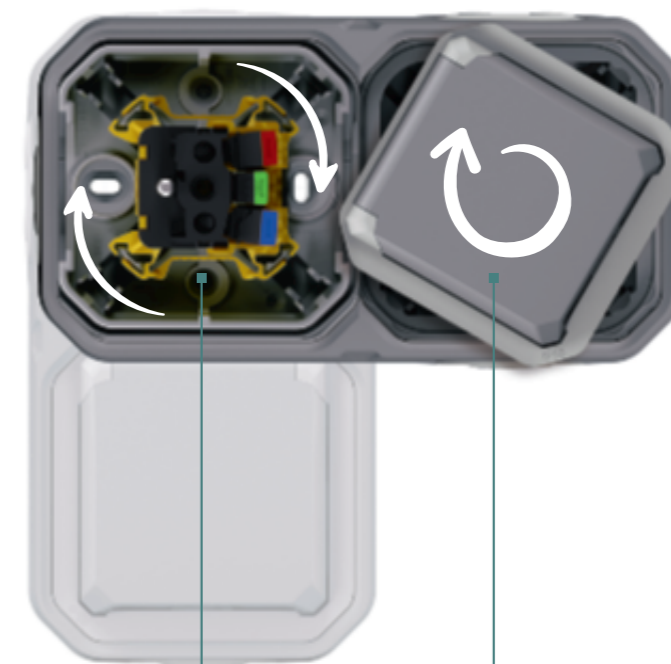

Déclipser, pivoter et reclipser

Repositionner l'enjoliveur

Plexo™ Offroad

robuste et adapté
à toutes les situations



Découvrez en vidéo

La platine et le cadre renforcent la rigidité du produit sur une surface irrégulière.

Des joints et des membranes d'étanchéité repensés et positionnés aux points principaux d'assemblage du produit. L'assurance d'une gamme IP 55 pour tous les lieux de pose et tous les environnements.

ÉTANCHÉITÉ 

ROBUSTESSE 

**BREVET
LEGRAND**



Joint entre l'enjoliveur et le cadre

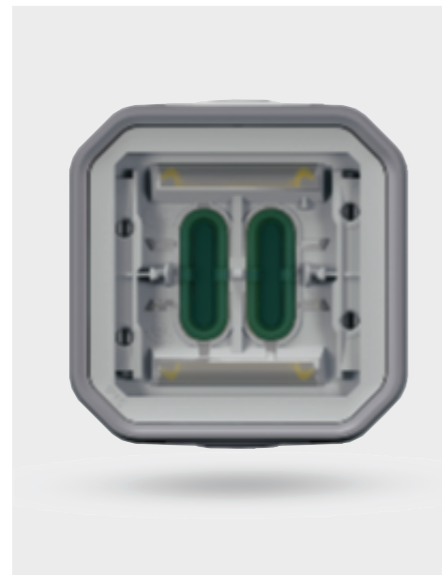

Membrane intérieure de l'interrupteur non perforée

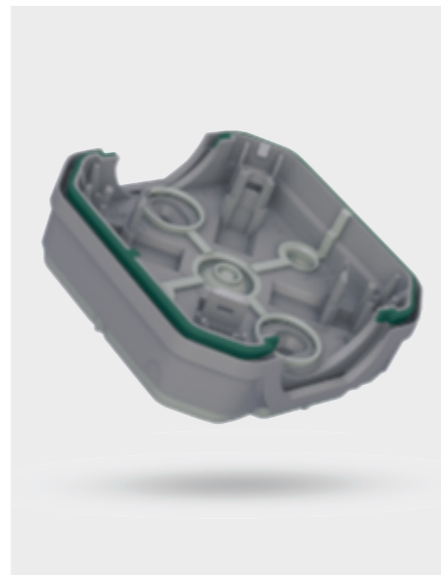

Joint entre la platine et le cadre. Renforce l'étanchéité une fois assemblés

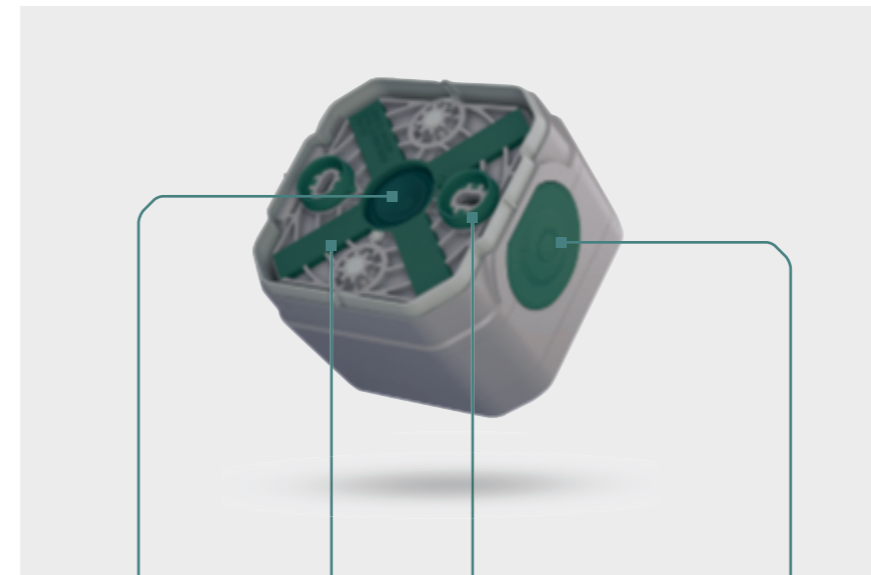

Joint qui renforce l'étanchéité en cas d'entrée du câble par l'arrière

Croix de renforcement

Joint sur trou de fixation

Embout intégrant le rattrapage de la position du tube

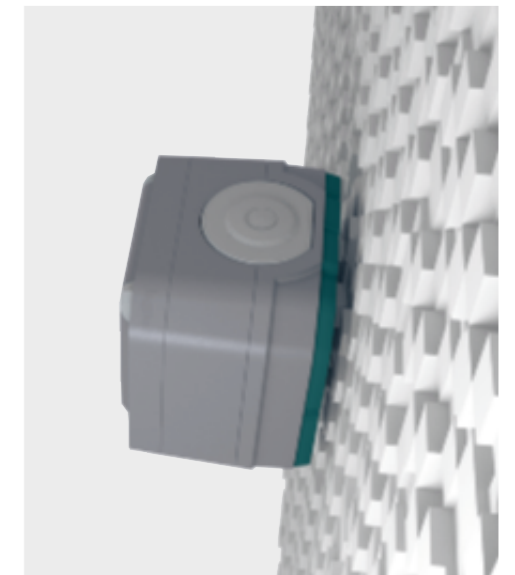

Joint périphérique qui compense les déformations et irrégularités des surfaces de pose.

PLEXO™ L'APPAREILLAGE ÉTANCHE COMPOSER ET POSER

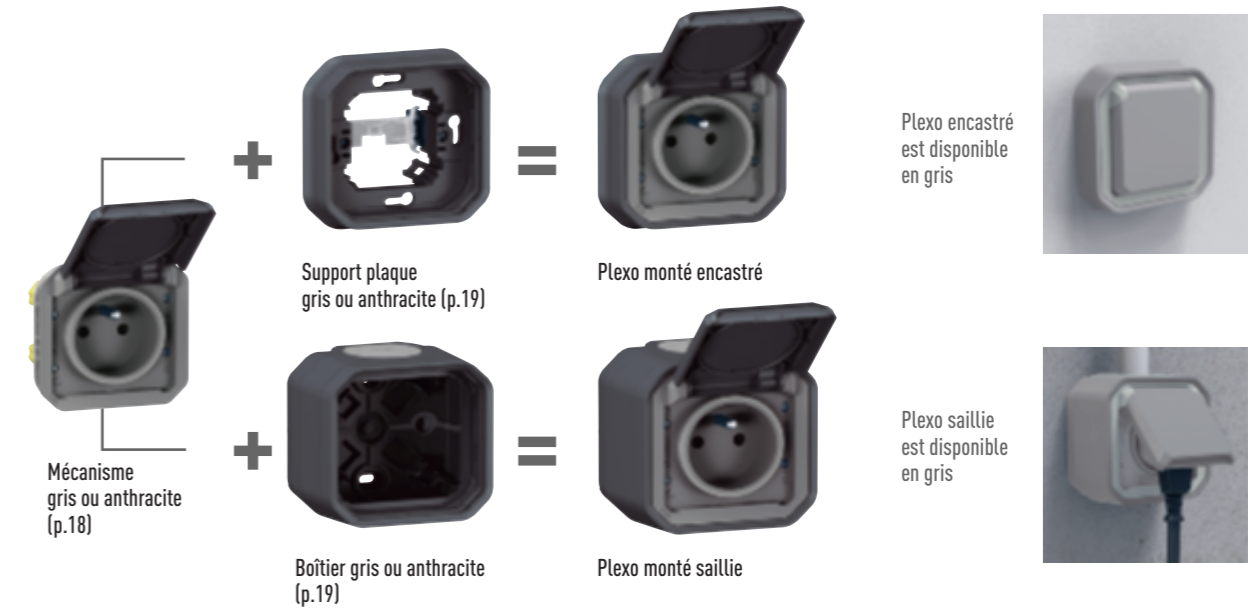

POSER PLEXO™ EN ENCASTRÉ

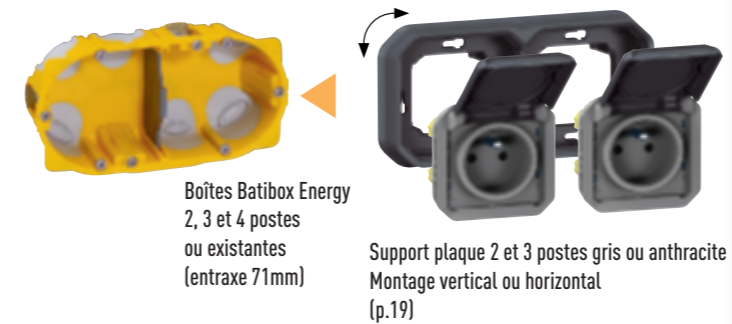

POSER PLEXO™ EN SAILLIE



Pages Catalogue

Plexo complet saillie

Mécanismes équipés de bornes automatiques
IP 55 (indice de protection renforcée)
Livrés complets avec boîtier saillie



0 700 68 0 700 06 0 700 11 0 700 61 0 700 23

		Réf. Legrand	Gencod	Emb.	Pack.
Commandes d'éclairage					
Interrupteurs					
Interrupteur ou va-et-vient 10 A	● Gris	0 700 00	3414971904521	10	E
	● Anthracite	0 700 01	3414971904552	10	EB
	○ Blanc	0 700 26	3414971905306	10	E
	○ Sable	0 700 22	3414971905184	10	E
	○ Sable	0 700 68	3414972108430	10	E
Interrupteur ou va-et-vient lumineux 10 A - voyant fourni	● Gris	0 700 06	3414971904705	10	E
	● Anthracite	0 700 28*	3414972108492	1	C
Interrupteur ou va-et-vient témoin 10 A - voyant fourni	● Gris	0 700 07	3414971904736	10	E
	● Anthracite	0 700 29*	3414972108584	1	C
Interrupteur temporisé lumineux - voyant fourni	● Gris	0 700 08*	3414971904767	1	C
Interrupteur automatique sans Neutre	● Gris	0 700 11*	3414971904859	1	C
	● Anthracite	0 700 63*	3414972108379	1	C
Poussoirs					
Poussoir simple	● Gris	0 700 09	3414971904798	10	E
	● Anthracite	0 700 60	3414972108706	10	E
Poussoir lumineux - voyant fourni	● Gris	0 700 10	3414971904828	10	E
	● Anthracite	0 700 61	3414972108799	10	E
Commande double					
3 fonctions réalisables avec la même référence - double va-et-vient 10 A - double poussoir inverseur 10 A - va-et-vient + poussoir inverseur 10 A Livrée en mode double poussoir inverseur	● Gris	0 700 02	3414971904583	10	E
	● Anthracite	0 700 62	3414972108256	10	E
	○ Blanc	0 700 23*	3414971905214	1	C

Plexo complet saillie (suite)

Mécanismes équipés de bornes automatiques
IP 55 (indice de protection renforcée)
Livrés complets avec boîtier saillie



0 700 03 0 700 64 0 700 14

		Réf. Legrand	Gencod	Emb.	Pack.
Prise de courant					
Prise de courant avec terre					
Avec volet de protection IP 55	● Gris	0 700 03	3414971904613	10	E
	● Anthracite	0 700 04	3414971904644	10	EB
	● Anthracite	0 700 27	3414971905337	10	E
	○ Blanc	0 700 24	3414971905245	10	E
	○ Sable	0 700 69	3414972108829	10	E
Boîtiers avec plusieurs appareils					
Interrupteur ou va-et-vient + prise de courant avec terre	● Gris	0 700 12	3414971904880	5	E
	● Anthracite	0 700 67	3414972108911	5	E
Double prise de courant précâblée avec terre montage horizontal	● Gris	0 700 05	3414971904675	5	E
	● Anthracite	0 700 64	3414972108317	5	E
Double prise de courant précâblée avec terre montage vertical	○ Blanc	0 700 25*	3414971905276	1	C
	● Gris	0 700 13	3414971904910	5	E
Triple prise de courant précâblée avec terre montage horizontal	● Anthracite	0 700 65	3414972108348	5	E
	● Gris	0 700 14	3414971904941	5	E
	● Anthracite	0 700 66	3414972109062	5	E



C = Carton
EB = Étiquette brochable

E = Étiquette
V = Vrac

* : Packaging simplifié, référence non recommandée en linéaire
Références en rouge : produits nouveaux

> Accès direct [catalogue en ligne](https://www.legrand.fr), disponible sur [legrand.fr](https://www.legrand.fr)



C = Carton
EB = Étiquette brochable

E = Étiquette
V = Vrac

* : Packaging simplifié, référence non recommandée en linéaire
Références en rouge : produits nouveaux

> Accès direct [catalogue en ligne](https://www.legrand.fr), disponible sur [legrand.fr](https://www.legrand.fr)

Plexo complet saillie (suite)

Lots et piquet de jardin

Mécanismes équipés de bornes automatiques
IP 55 (indice de protection renforcée)



200 492



200 493



200 490

		Réf. Legrand	Gencod	Emb.	Pack.
Lots					
3 prises de courant à volet + interrupteur ou va-et-vient complet saillie	● Gris	200 492	3414972260268	1	C
	● Anthracite	200 493	3414972243339	1	C
4 prises de courant 2P+T + 2 interrupteurs ou va-et-vient	● Gris	200 490	3414971982970	1	C



0 697 49L

		Réf. Legrand	Gencod	Emb.	Pack.
Piquet de jardin					
Équipé de 2 prises de courant précâblées avec volets de protection couleur Anthracite		0 697 49L	3245060697495	10	V

Plexo complet encastré

Mécanismes équipés de bornes automatiques
IP 55 (indice de protection renforcée)
Livrés complets avec support plaque et griffes de fixation (amovibles)

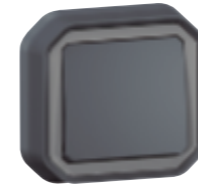

0 700 36

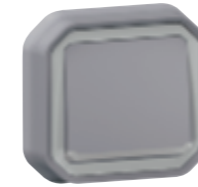

0 700 70



0 700 74



0 700 31

		Réf. Legrand	Gencod	Emb.	Pack.
Commandes d'éclairage et prises					
Interrupteurs					
Interrupteur ou va-et-vient 10 A	● Gris	0 700 30	3414971905368	12	C
	● Anthracite	0 700 36	3414971905542	12	C
	○ Blanc	0 700 32	3414971905429	12	C
	○ Sable	0 700 73	3414972108409	12	C
Interrupteur ou va-et-vient lumineux 10 A - voyant fourni	● Gris	0 700 70	3414972108522	6	C
Interrupteur ou va-et-vient témoin 10 A - voyant fourni	● Gris	0 700 71	3414972108614	6	C
Poussoir					
Poussoir inverseur lumineux avec porte-étiquette - voyant fourni	● Gris	0 700 33*	3414971905450	6	C
	● Anthracite	0 700 39	3414971905634	1	C
	○ Blanc	0 700 35*	3414971905511	1	C
	○ Sable	0 700 74	3414972108645	1	C
Commande double					
3 fonctions réalisables avec la même référence - double va-et-vient inverseur 10 A - double poussoir inverseur 10 A - va-et-vient + poussoir inverseur 10 A Livrée en mode double poussoir inverseur	● Gris	0 700 72	3414972108287	6	C
	● Anthracite	0 700 37	3414971905573	6	C
Prise de courant					
Avec volet de protection IP 55	● Gris	0 700 31	3414971905399	12	C
	● Anthracite	0 700 38	3414971905603	12	C
	○ Blanc	0 700 34	3414971905481	12	C
	○ Sable	0 700 75	3414972108881	12	C

C = Carton
EB = Étiquette brochable
E = Étiquette
V = Vrac

Références en rouge : produits nouveaux

➤ Accès direct [catalogue en ligne](https://www.legrand.fr), disponible sur [legrand.fr](https://www.legrand.fr)

C = Carton
EB = Étiquette brochable
E = Étiquette
V = Vrac

* : Packaging simplifié, référence non recommandée en linéaire
Références en rouge : produits nouveaux

➤ Accès direct [catalogue en ligne](https://www.legrand.fr), disponible sur [legrand.fr](https://www.legrand.fr)

Plexo à composer

Mécanismes équipés de bornes automatiques
IP 55 (indice de protection renforcée)
À équiper de boîtier saillie ou support plaque (p.19)
Retrouvez le principe du composable (p.13)



0 700 40 0 700 43 0 700 48 0 700 47

	Réf. Legrand	Gencod	Emb.	Pack.
Mécanismes				
Interrupteurs				
Interrupteur ou va-et-vient 10 A	● Gris	0 700 40	3414971905665	10 C
	● Anthracite	0 700 46*	3414971905849	1 C
Interrupteur ou va-et-vient lumineux 10 A (voyant fourni)	● Gris	0 700 43*	3414971905757	1 C
	● Anthracite	0 700 80*	3414972108461	1 C
Interrupteur ou va-et-vient témoin 10 A (voyant fourni)	● Gris	0 700 44*	3414971905788	1 C
	● Anthracite	0 700 81*	3414972108553	1 C
Poussoirs				
Poussoir simple 10 A	● Gris	0 700 49*	3414972108737	1 C
	● Anthracite	0 700 82*	3414972108676	1 C
Poussoir lumineux 10 A (voyant fourni)	● Gris	0 700 45*	3414971905818	1 C
	● Anthracite	0 700 83*	3414972108768	1 C
Commande double				
3 fonctions réalisables avec la même référence - double va-et-vient inverseur 10 A - double poussoir inverseur 10 A - va-et-vient + poussoir inverseur 10 A Livrée en mode double poussoir inverseur	● Gris	0 700 41	3414971905696	10 C
	● Anthracite	0 700 48*	3414972108225	1 C
Prise de courant				
Avec volet de protection IP 55	● Gris	0 700 42	3414971905726	10 C
	● Anthracite	0 700 47*	3414972108850	1 C

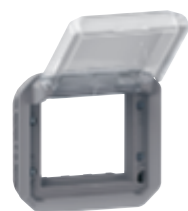

0 700 55

Adaptateur Mosaic

Adaptateur à volet transparent
Permet d'intégrer un mécanisme Mosaic
dans une esthétique Plexo IP 55

	Réf. Legrand	Gencod	Emb.	Pack.
● Gris	0 700 55*	3414971906020	1	C
● Anthracite	0 700 59*	3414972108102	1	C

C = Carton
EB = Étiquette brochable

E = Étiquette
V = Vrac

* : Packaging simplifié, référence non recommandée en linéaire
Références en rouge : produits nouveaux

> Accès direct [catalogue en ligne](https://www.legrand.fr), disponible sur [legrand.fr](https://www.legrand.fr)



Plexo à composer (suite)

IP 55 (indice de protection renforcée)
Retrouvez le principe du composable (p.13)

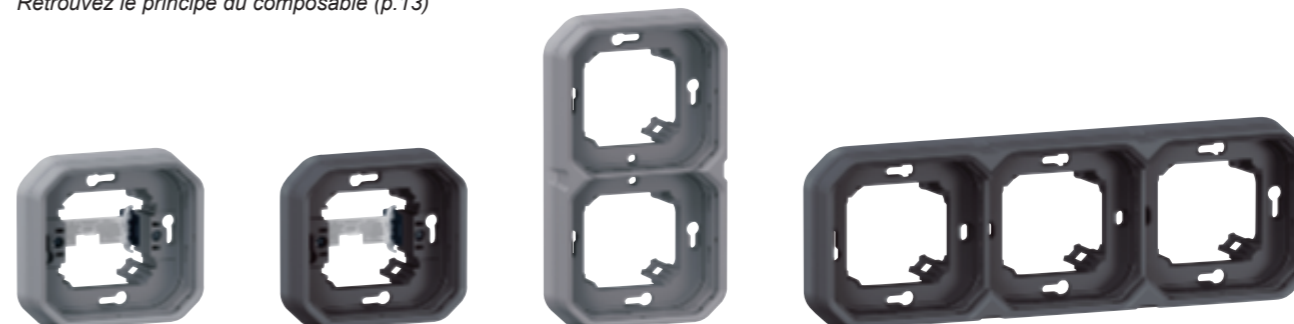

0 700 53 0 700 93 0 700 54 0 700 95

	Réf. Legrand	Gencod	Emb.	Pack.
Supports plaques - encastré				
Support plaque 1 poste livré avec griffes de fixation (à monter)	● Gris	0 700 53	3414971905962	6 C
	● Anthracite	0 700 93*	3414972109031	1 C
Support plaque 2 postes - montage vertical ou horizontal	● Gris	0 700 54	3414971905993	6 C
	● Anthracite	0 700 94*	3414972108942	1 C
Support plaque 3 postes - montage vertical ou horizontal	● Gris	0 700 90	3414972109000	6 C
	● Anthracite	0 700 95*	3414972108973	1 C



0 700 50 0 700 56 0 700 51 0 700 58

	Réf. Legrand	Gencod	Emb.	Pack.
Boîtiers - saillie				
Boîtier 1 poste 2 embouts 1 entrée	● Gris	0 700 50*	3414971905870	1 C
	● Anthracite	0 700 56*	3414972108133	1 C
Boîtier 2 postes - montage vertical ou horizontal 3 embouts 1 entrée 1 embout 2 entrées	● Gris	0 700 51	3414971905900	5 E
	● Anthracite	0 700 57*	3414972108164	1 C
Boîtier 3 postes - montage vertical ou horizontal 4 embouts 1 entrée 1 embout 2 entrées	● Gris	0 700 52	3414971905931	5 E
	● Anthracite	0 700 58*	3414972108195	1 C

C = Carton
EB = Étiquette brochable

E = Étiquette
V = Vrac

* : Packaging simplifié, référence non recommandée en linéaire
Références en rouge : produits nouveaux

> Accès direct [catalogue en ligne](https://www.legrand.fr), disponible sur [legrand.fr](https://www.legrand.fr)







SUIVEZ-NOUS

 pinterest.com/legrandfrance/

 twitter.com/legrand

 facebook.com/LegrandFrance

 facebook.com/LegrandCampus

 legrand.fr

service Relations Pro

0810 48 48 48 Service 0,05 € / min
+ prix appel

du lundi au vendredi 8h à 18h
128 av. de Lattre de Tassigny
87045 Limoges Cedex - France
E-mail : accessible sur legrand.fr



LEGRAND SNC
SNC au capital de 6 938 885 €
RCS Limoges 389 290 586
N° SIRET 389 290 586 000 12
TVA FR 15 389 290 586

Siège social

128, av. du Maréchal-de-Lattre-de-Tassigny
87045 Limoges Cedex - France
☎ : 05 55 06 87 87 +
Fax : 05 55 06 88 88