



IMPULSER
LA CRÉATIVITÉ

Céliane™

#LegrandImprovingLives*

* Ensemble, améliorons les vies

 **legrand**®

Céliane™

Cé (DÉJÀ !) TOUTE UNE HISTOIRE



2007
Céliane naît, bouleverse le format des interrupteurs et des prises et devient la référence de l'appareillage résidentiel.



2014
Céliane révolutionne l'univers de la prise de courant avec la prise Surface et son design à fleur de mur.



2017
Céliane va plus loin et s'associe avec Netatmo pour rendre les solutions connectées dans l'habitat accessibles à tous.

L'HISTOIRE CONTINUE...

Un design novateur	2
Interrupteurs et poussoirs à anneau	4
Les finitions Déco	6
Les finitions Métal	8
Les finitions Vintage	10
Les finitions Matière	12
Composer et poser Céliane	14
Prise Céliane Surface Confort	16
Céliane Rapido, peigne de câblage	18
Chargeurs Céliane USB Power Delivery	20
Variateur Céliane Rotary	22
Commandes connectées pour ambiances couleurs	24
Interrupteur Céliane sans contact	26
Solutions connectées Céliane with Netatmo	28
Céliane with Netatmo et économies d'énergie	30
Céliane, c'est éco-conçu et local	32
Choisir ses solutions Céliane : pages catalogue	34

“ Nous avons amélioré l'expérience tout en gardant le meilleur. ”

Fabien Striblen, designer Groupe Legrand



Découvrir le nouveau Céliane en vidéo >

Cé UNE TOUCHE DE LÉGÈRETÉ



UN DESIGN NOVATEUR,
DANS L'AIR DU TEMPS



La subtilité d'une plaque légèrement arrondie et à la surface tendue



Une impression de légèreté : doigt flottant comme suspendu dans l'espace



Des accents de matière jusque dans la sous-plaque : effet texturé

Courbes élancées

Céliane se redessine. La fluidité des courbes, l'impression de légèreté augmentée, l'identité plus affirmée annoncent une expérience renouvelée.

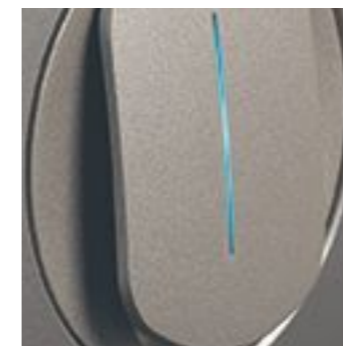

Une signature lumineuse tout en finesse pour témoigner de la présence de l'éclairage



Un repérage élégant dans l'obscurité pour guider en toute sérénité



Un design revisité pour les interrupteurs connectés Céliane with Netatmo

Cé UN NOUVEAU GESTE



La matière au cœur de l'anneau prolonge avec élégance celle de la plaque



Un subtil halo lumineux vient souligner l'anneau tout en finesse

Élégance raffinée

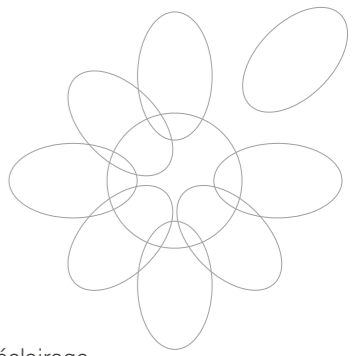

Céliane révèle une nouvelle façon de commander l'éclairage. Chics et élégants, les interrupteurs et poussoirs à anneau subliment le geste et affichent pleinement les matières les plus nobles.



L'alliance parfaite : enjoliveurs assortis aux plaques matières (voir page 12)



L'HARMONIE À PORTÉE DE DOIGT



Les finitions Déco

Mat, brillant, noir, blanc, couleurs tendances...
Les finitions Déco ouvrent tout un éventail d'inspirations qui sont autant d'invitations à embellir son intérieur.

> Composer et poser Céliane : voir page 14



NOIR MÉTÉORE



NOIR MAT



JAUNE SAFRAN



VERT CÉLADON



BLANC ÉMAILLÉ



BLANC RELIEF



BLANC AMANDE



BLEU DE FOUR



BLEU ORAGE



GRIS CENDRÉ

DONNER ENVIE
DE CHANGER LA DÉCO





Les finitions Métal

En écho aux tendances actuelles, les finitions Métal jouent sur les nuances pour valoriser la déco, qu'elle soit chic, techno, contemporaine ou classique.

> Composer et poser Céliane : voir page 14



LAITON SATINÉ



BRONZE SATINÉ



ALU SATINÉ



ACIER SATINÉ



Les solutions connectées Céliane with Netatmo s'habillent avec les nouvelles finitions Céliane
> Voir page 28



EXPLORER
DE NOUVELLES
TENDANCES

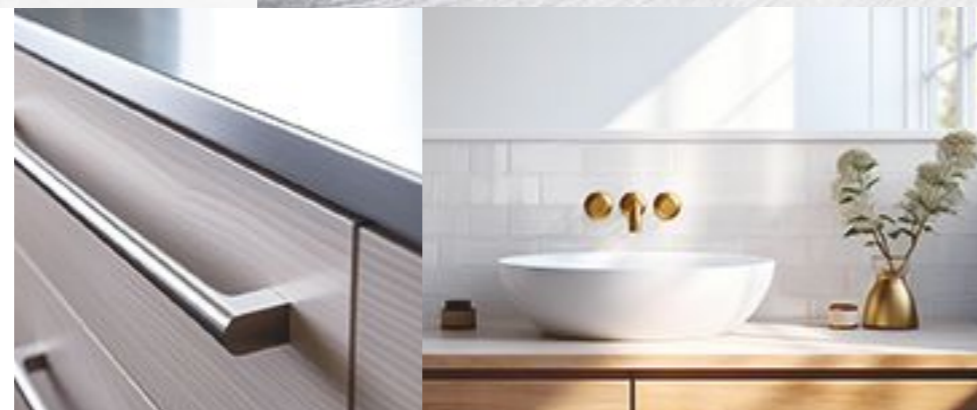



Les finitions Vintage

Avec les finitions Vintage, Céliane ose une expérience unique : des matières véritables, un respect du savoir-faire issu des entreprises du patrimoine vivant, et une touche de nostalgie à fleur de mur.

> Composer et poser Céliane : voir page 14



LIÈGE⁽¹⁾



HÊTRE⁽¹⁾



FEUTRE

RETROUVER LE BIEN-ÊTRE
DES MOMENTS CHALEUREUX



● Bois issu de forêts gérées durablement
> Voir page 33

Fabrication dans le respect
du savoir-faire des entreprises
du patrimoine vivant

Voir le reportage >



(1) Les plaques finitions bois sont des pièces uniques en matière naturelle, dont l'aspect et la teinte peuvent varier d'un exemplaire à l'autre.



DONNER MATIÈRE
À TOUTES LES ENVIES



Les finitions Matière

Délicatesse de la porcelaine,
élégance du verre, design
du métal, chaleur du bois...
Céliane explore la noblesse
des matières authentiques
pour mieux sublimer la déco.

> Composer et poser Céliane : voir page 14



PORCELAINE DE LIMOGES



VERRE OPALE BLANC



VERRE ONYX NOIR



NICKEL SATINÉ



NICKEL SOMBRE SATINÉ



Finitions présentées
avec enjoliveurs assortis,
peuvent recevoir les
enjoliveurs standards

- Bois issu de forêts
gérées durablement
- > Voir page 33

(1) Les plaques finitions bois sont des pièces
uniques en matière naturelle, dont l'aspect et
la teinte peuvent varier d'un exemplaire à l'autre.



CHÊNE⁽¹⁾



FRÊNE WENGUÉ⁽¹⁾

Céliane™

Cé MODULABLE

COMPOSEZ ET POSEZ CÉLIANE™ TOUT SIMPLEMENT

Céliane s'installe facilement en construction neuve et en rénovation. Quelle que soit la nature du mur, les boîtes et supports Batibox assurent une installation toujours impeccable.

Le fonctionnel

Céliane s'installe dans toutes les boîtes, de 1 à 4 postes. Exemples :



Rénovation facile en multiposte entraxe 57 mm

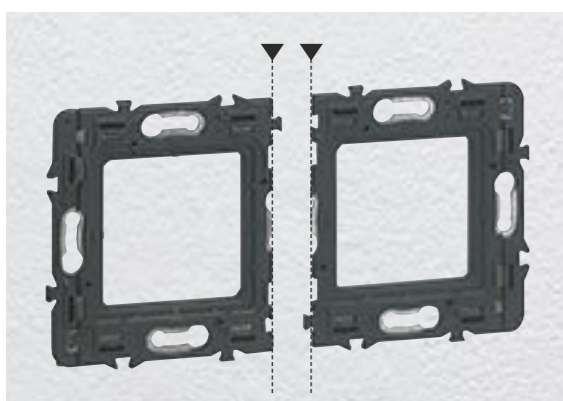

Il suffit de casser la partie latérale des supports Batibox 1 poste en suivant la prédécoupe

Rigidité du support Batibox



Acier avec traitement anti-corrosion



L'esthétique

Céliane se pose de 1 à 4 postes en horizontal ou en vertical. Exemples :

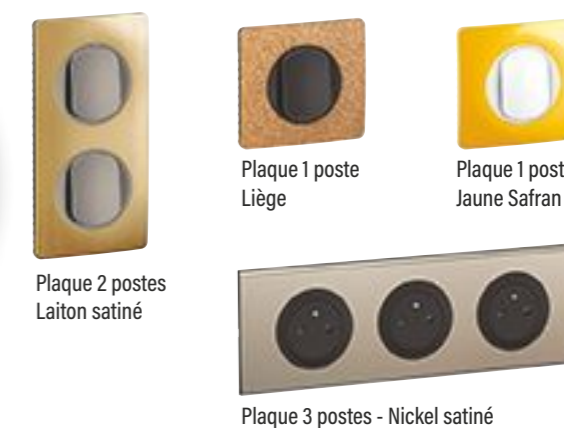

Alignements parfaits : plaque ajustable

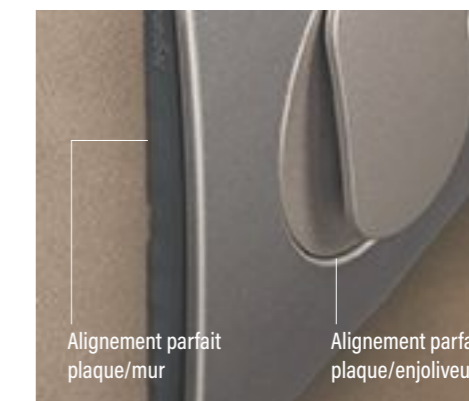

Système de plaque ajustable permettant de rattraper les irrégularités du mur et du positionnement de la boîte

3 couleurs d'enjolveurs

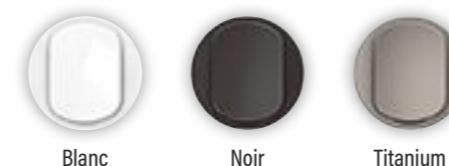

Céliane™

GAGNEZ DE LA PLACE AU CÂBLAGE

LA PRISE LA PLUS COMPACTE DU MARCHÉ

Céliane Surface évolue vers encore plus de confort à l'installation : les prises Céliane Surface Confort sont compatibles avec toutes les boîtes, même en profondeur 30 mm.

Céliane™
Surface
Confort



UNE SEULE PRISE 2P+T EN NEUF OU EN RÉNO

Cé PENSÉ POUR VOUS

PRÈS DE 15% D'ESPACE DE CÂBLAGE EN PLUS !

Céliane Surface Confort, la prise la plus compacte du marché, a été conçue pour apporter un confort optimal à l'installation.



Meilleure courbure des fils : bornes en retrait et biseau

Plus de place pour la gaine et les fils

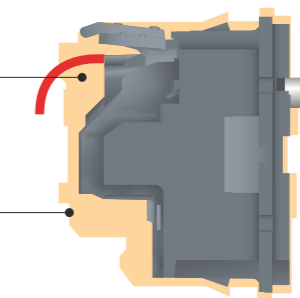

Ancienne prise Céliane Surface

Céliane Surface Confort s'installe dans les boîtes profondeur 30 mm



Prof. 30 mm

En profondeur 40 mm, plus de place pour les fils = plus de confort



Prof. 40 mm

CÂBLAGE/DÉCÂBLAGE FACILITÉS

Bornes à poussette revues pour décâbler plus facilement. Câblage possible avec fils souples.

(1) Par rapport à l'ancienne prise Céliane Surface

EFFORT DIVISÉ PAR 4⁽¹⁾



LE PUIS DE LA PRISE NE S'ENFOUCE PAS AU TOUCHER



Raccorder facilement des prises entre elles > Voir page 18

Découvrir Céliane Surface Confort en vidéo



Céliane™

GAGNEZ DU TEMPS AU CÂBLAGE

NOUVEAU : CÉLIANE RAPIDO, PEIGNE DE CÂBLAGE

D'un simple geste, sans outil, vous raccordez facilement des prises 2P+T et USB bornes autos entre elles. Une innovation conçue pour réduire le temps passé à l'installation.

Céliane™
Rapido

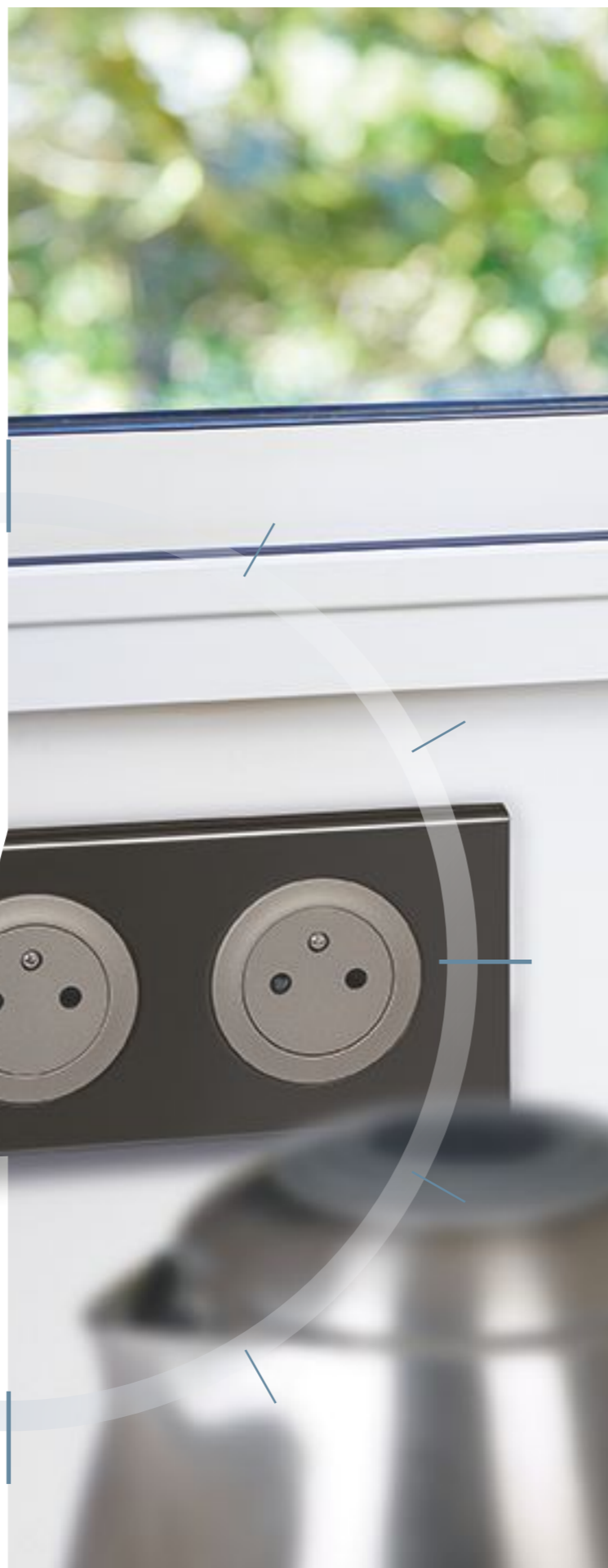
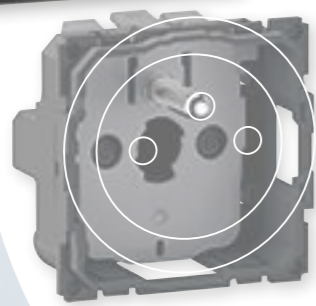

L'INNOVATION
GAIN DE TEMPS

Cé INNOVANT

RACCORDEZ FACILEMENT JUSQU'À 3 PRISES ENTRE ELLES

Vous raccordez facilement jusqu'à 3 prises Céliane bornes autos entre elles à partir d'une seule alimentation.

BORNES AUTOS



Céliane Surface Comfort

BORNES AUTOS



Céliane chargeur USB 20 W Power Delivery



Repères de connexion du peigne au dos des prises

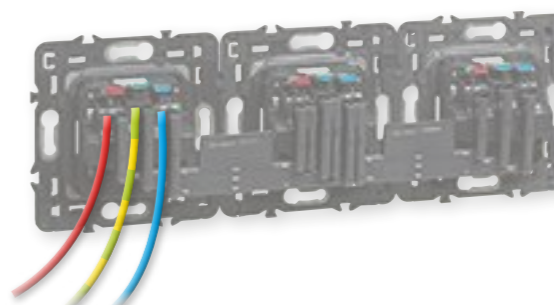

1

Commencez par associer 2 prises Céliane entre elles à l'aide d'un peigne Céliane Rapido.

2

Associez une autre prise Céliane en raccordant un second peigne.

3

Raccordez les fils d'alimentation.

> Montage en détail : voir page 71

LES MULTIPOSTES : PLUS RAPIDES À POSER, PLUS ESTHÉTIQUES



ACIER SATINÉ



NICKEL SATINÉ

Découvrir Céliane Rapido en vidéo >



Céliane™

RECHARGER À PLEINE PUISSANCE

CHARGEURS CÉLIANE USB POWER DELIVERY

Céliane accélère la recharge dans l'habitat et le tertiaire de proximité : l'offre de chargeurs USB intègre la technologie Power Delivery, qui permet la recharge accélérée de tous les appareils multimédias compatibles.

Céliane™
USB
Power
Delivery

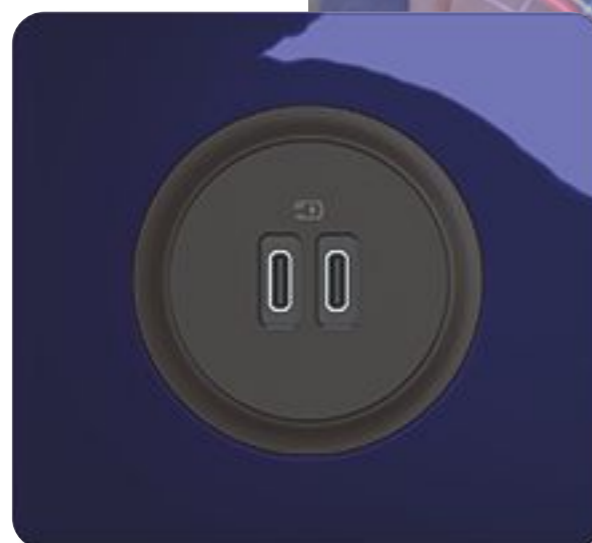

ACCÉLÉRER
LA PERFORMANCE

Cé HIGH-TECH



BLEU ORAGE

POUR RECHARGE ACCÉLÉRÉE D'UN ORDINATEUR, D'UN SMARTPHONE...

1 USB Type-C
45 W Power Delivery



ALU SATINÉ

POUR RECHARGE PERFORMANTE DE 2 APPAREILS

2 USB Type-C
Disponible en 2 versions :
20 et 30 W Power Delivery



HÊTRE

POUR APPAREILS ANCIENS ET ACTUELS

1 USB Type-A
+ 1 USB Type-C
20 W Power Delivery



VERRE OPALE BLANC

POUR REMPLACER UNE SIMPLE PRISE

Prise Surface
+ chargeur USB Type-C



Raccorder facilement des prises entre elles

> Voir page 18

CHARGEURS USB, LA RECHARGE À PORTÉE DE MAIN

- Permet la recharge accélérée de tous les appareils multimédias équipés de la technologie Power Delivery 3.0 : smartphones et tablettes (Apple, Android), ordinateurs (PC, Mac).
- Optimise la tension délivrée, raccourcit le cycle de charge tout en préservant la durée de vie des batteries.
- Compatible avec 100 % des smartphones, tablettes et ordinateurs portables équipés d'un port USB Type-C, le nouveau standard.

> Voir page 70

RECHARGE POWER DELIVERY : 25% PLUS RAPIDE !

Résultat comparatif de charge de 10 à 100 %⁽¹⁾

20 W Power Delivery

1H 08 MIN

15 W standard

1H 25 MIN

(1) Test réalisé sur smartphone Samsung Galaxy sur USB Type-C. Décembre 2023

Céliane™

UN GESTE RÉINVENTÉ

NOUVEAU : VARIATEUR CÉLIANE ROTARY

Céliane Rotary permet de créer l'ambiance par simple rotation de la bague lumineuse. Un geste réinventé pour un usage intuitif.

Céliane™
Rotary



UNE EXPÉRIENCE
ET DES AMBIANCES
À VIVRE



Allumage et extinction par appui au centre ou rotation

Variation en tournant le bouton dans un sens ou dans l'autre

Fonction lumineuse en bleu

Fonction témoin en blanc

Cé INTUITIF



BLANC RELIEF



BRONZE SATINÉ



NICKEL SOMBRE SATINÉ

POUR TOUS TYPES DE LAMPES, EN LOCAL ET À DISTANCE

- Convient pour LEDs, halogènes, tubes fluos avec ballast, de 5 à 200 W.
- Variateur Rotary avec ou sans neutre.

> Voir page 59



Blanc



Noir



Titanium

Livré avec enjoliveur et support : il ne reste plus qu'à choisir la finition

Cé CONNECTÉ

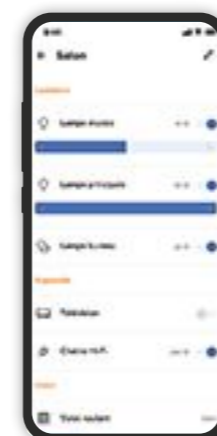

Variateur Céliane Rotary connecté : créer la bonne ambiance depuis un smartphone ou par la voix

> Voir page 60



Contrôle depuis un smartphone avec l'App Home + Control



Contrôle par la voix avec un assistant vocal



Découvrir en vidéo >



Céliane™

À CHAQUE INSTANT SES COULEURS

NOUVEAU : COMMANDES CONNECTÉES POUR AMBIANCES COULEURS

En complément d'une installation connectée, ces nouvelles commandes permettent de créer des ambiances lumineuses colorées en local ou à distance.

Céliane™
Rotary
ambiances
couleurs



Cé COLORÉ ET CONNECTÉ

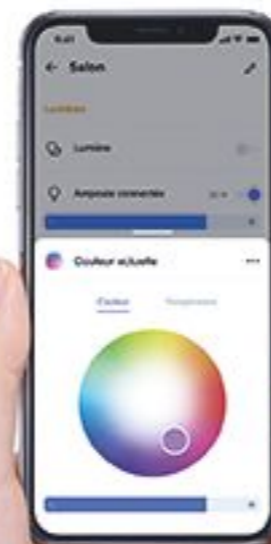

Contrôle depuis
un smartphone avec
l'App Home + Control



Contrôle par la voix
avec un assistant vocal



INSTALLATION FACILE, UTILISATION INTUITIVE

- Commandes compatibles avec toutes les lampes pour ambiances couleurs Zigbee 3.0, dont Ledvance Smart+ Zigbee et Philips HUE Zigbee.
- Choix intuitif de la couleur et de l'intensité lumineuse des éclairages depuis un smartphone, par la voix ou d'un simple geste sur les commandes.

3 SOLUTIONS CONNECTÉES POUR CRÉER L'AMBIANCE EN COULEURS

> Voir page 61



Commande filaire Rotary



Commande filaire sans neutre



Commande sans fils

CRÉER DES AMBIANCES
HAUTES EN COULEURS !

Céliane™

Cé PRATIQUE

ALLUMER SANS TOUCHER

INTERRUPTEUR CÉLIANE SANS CONTACT POUR ÉCLAIRAGE

Pratique, hygiénique, l'interrupteur sans contact permet l'allumage et l'extinction simplement en passant la main à proximité.

Céliane™
Sans contact

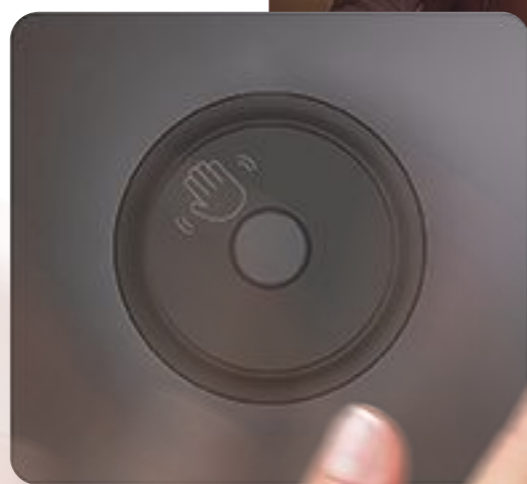

L'INTERRUPTEUR SANS CONTACT TROUVE SA PLACE DANS LA CUISINE, LA SALLE DE BAINS, LES LIEUX DE PASSAGE...

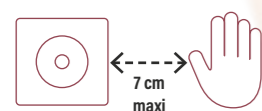

PRENDRE LE CONTRÔLE D'UN SIMPLE GESTE

POUR NEUF OU RÉNOVATION

- Peut remplacer un simple interrupteur, installation possible sans neutre.
- LED pour repérer l'interrupteur dans l'obscurité.

> Voir page 54



Pour boîte prof. 30 ou 40 mm

Cé CONNECTÉ



Contrôle de l'éclairage depuis un smartphone ou par la voix : s'associe avec le micromodule connecté

Céliane™ WITH Netatmo

LE LOGEMENT SIMPLEMENT CONNECTÉ

SOLUTIONS CONNECTÉES CÉLIANE WITH NETATMO

Elles s'intègrent facilement dans une installation traditionnelle et adoptent la même esthétique. Le contrôle des éclairages, volets roulants et appareils électriques permet la maîtrise de l'énergie : réduire les dépenses sans impacter le confort.

LE CONTRÔLE DE LA MAISON DEPUIS UN SMARTPHONE OU PAR LA VOIX



Cé CONNECTÉ

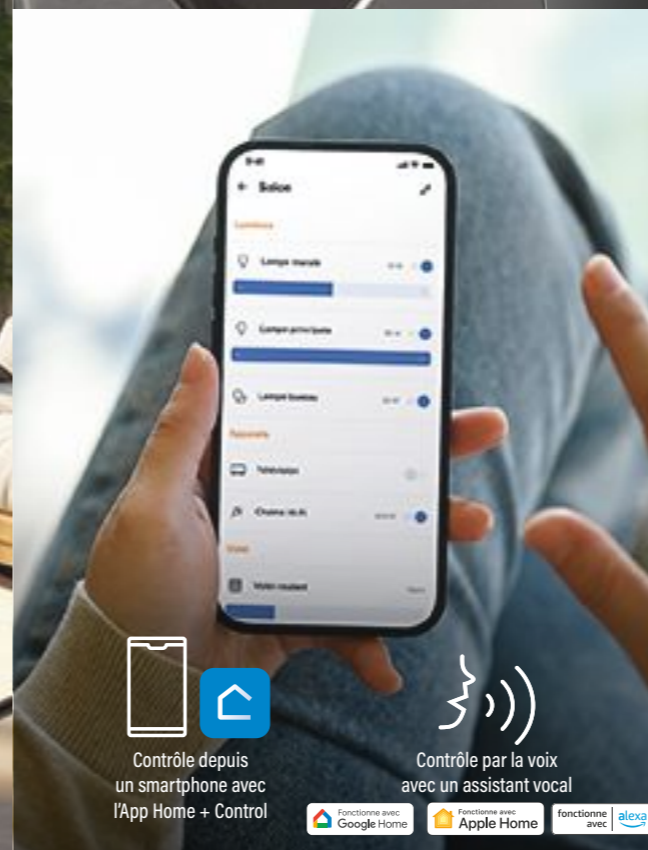

CONTRÔLE DES ÉCLAIRAGES



CONTRÔLE DES VOILETS ROULANTS



CONTRÔLE DES APPAREILS ÉLECTRIQUES



FAVORISER LES ÉCONOMIES D'ÉNERGIE

SOLUTIONS CONNECTÉES CÉLIANE WITH NETATMO

Réduire sa consommation d'énergie, préserver son pouvoir d'achat et limiter son empreinte écologique est un défi au quotidien. Céliane with Netatmo accompagne chacun avec des solutions simples, économiques et durables.

Self-e

Centraliser la commande des volets avec la commande sans fils sans pile Self-e pour volet roulant

> Voir p. 65



Self-e

Déclencher des scénarios de chauffage personnalisés avec la commande sans fils sans pile Self-e Lever/Coucher

> Voir p. 73



AUTOMATISER LES VOLETS ROULANTS POUR ÉCONOMISER SUR LE CHAUFFAGE OU LA CLIM

Avec un interrupteur connecté pour volet roulant, on automatise l'ouverture ou la fermeture totale ou partielle des volets roulants suivant un planning horaire, des scénarios ou même la météo. Convient pour tous types de moteurs de volets filaires à butée électronique ou mécanique.



Interrupteur connecté pour volet roulant et store

> Voir p. 65

RE 2020



Contrôle des volets roulants depuis un smartphone avec l'App Home + Control

LES VOLETS, PREMIER REMPART

15% C'est le pourcentage⁽¹⁾ de déperdition thermique s'échappant par les fenêtres. Grâce à une meilleure gestion des volets roulants, il est possible de réaliser... **jusqu'à 34 % d'économie sur le chauffage !⁽²⁾**

Sources : (1) ADEME (2) batiweb.com Suivant type de chauffage utilisé et état du logement

SUIVRE ET OPTIMISER LES CONSOMMATIONS DE CHAUFFAGE

Qu'ils soient avec ou sans fil pilote, les radiateurs et sèche-serviettes électriques peuvent devenir facilement connectés grâce à la sortie de câble Céliane with Netatmo. On peut les contrôler facilement, en programmer le fonctionnement et suivre leur consommation de manière intuitive depuis un smartphone.

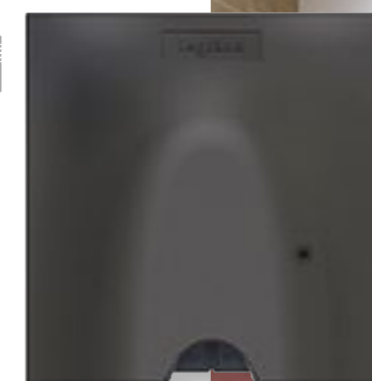

Sortie de câble connectée pour radiateur électrique

> Voir p. 67



Suivi des consommations en € et kWh depuis un smartphone avec l'App Home + Control

NOS CLIENTS TÉMOIGNENT

2€ "L'installation d'une simple sortie de câble sur mon sèche-serviette électrique de salle de bains m'a permis de réaliser... **plus de 2€ d'économies par jour !"**

Nicolas B.

Céliane™

LE SAVEZ-VOUS ?

Legrand s'engage à contribuer activement au développement d'une société bas carbone et à limiter l'impact de ses activités sur le changement climatique. Céliane, une gamme éco-conçue, répond à ces engagements.

LEGRAND S'ENGAGE À LIMITER SON IMPACT SUR L'ENVIRONNEMENT

De la fabrication des produits à leur fin de vie, Legrand s'engage à réduire l'impact carbone.



En savoir plus sur legrand.fr

Les fiches PEP-ecopassport (Profil Environnemental Produit) sont disponibles dans la rubrique produits, "Normes et réglementation".



(1) Par comparaison du PEP-ecopassport n° LGRP-00992-V01.01-FR sur l'unité fonctionnelle prise au niveau de la contribution au réchauffement climatique.

Cé ÉCO-CONÇU ET LOCAL

LEGRAND PRIVILÉGIE L'ÉCONOMIE CIRCULAIRE

Legrand intègre toujours plus de matériaux recyclés dans ses productions.

Sous-plaque noire Céliane

100% PLASTIQUE RECYCLÉ

Prise Céliane Surface Confort réf. CM0111

87% PLASTIQUE RECYCLÉ

Boîte carton Céliane

100% RECYCLABLE

0% PLASTIQUE

Les bois des finitions sont issus de forêts gérées durablement

FSC
Chêne

PEFC
Frêne Wengué, Hêtre et Liège

LEGRAND PRIVILÉGIE LE SAVOIR-FAIRE LOCAL

Legrand met en avant le savoir-faire français et favorise l'emploi local.

Voir le reportage >



+ DE 85% DES RÉFÉRENCES CÉLIANE FABRIQUÉES EN FRANCE

Plaques feutre (Normandie)
Plaques hêtre (Grand Est)
Mécanismes interrupteurs et prises (Grand Est)
Cé À LIMOGES
Cé EN NOUVELLE-AQUITAINE
Plaques liège (Nouvelle-Aquitaine)
Plaques porcelaine (Limoges)

INDICATION GÉOGRAPHIQUE PORCELAINE DE LIMOGES

Céliane™

Cé LE CHOIX EN TOUTE SÉRÉNITÉ















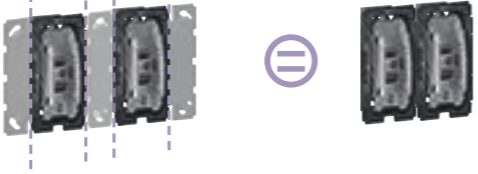







Legrand simplifie et rend plus intuitive la codification de l'offre Céliane. Désormais, toutes les références **Céliane** commencent par un **C**, suivi d'une lettre :

- CM** pour **Mécanisme**
- CB** pour **enjolveur Blanc**
- CN** pour **enjolveur Noir**
- CT** pour **enjolveur Titanium**
- CP** pour **Plaque**

















Choisir ses solutions Céliane : pages catalogue

Tableaux de choix mécanismes et enjolveurs	36
Tableaux de choix plaques de finitions	50
Commandes d'éclairage	54
Interrupteurs et poussoirs à anneau	58
Commandes de VMC, volets roulants, chauffage	64
Prises, peigne de câblage Rapido	70
Voyants, supports Batibox	76
MyHOME, bâtiments de santé, hôtel	78



COMPOSITION		Astuce Casser les ailettes de chaque mécanisme et les associer pour obtenir un interrupteur / poussoir double							
									
Mécanisme	Doigt ou enjoliveur	Support universel (voir p. 50 à 53, 77)	Plaque (voir p. 50 à 53)						
MÉCANISMES		DOIGTS OU ENJOLIVEURS							
									
		Blanc	Noir	Titanium	Blanc antimicrobien ⁽¹⁾	Blanc IP 44 ⁽¹⁾			
INTERRUPTEURS (p. 54)									
INTERRUPTEURS OU VA-ET-VIENT	Interrupteur ou va-et-vient 10 AX	CM0001	Standard	CB0001	CN0001	CT0001	CB0027	CB8001	
			Lumineux + voyant à commander (p. 76)	CB1001	CN1001	CT1001	CB1027	-	
			Témoin + voyant à commander (p. 76)	CB0007	CN0007	CT0007	CT1027	-	
			Avec porte-étiquette	CB5001	CN5001	CT5001	-	CB7001	
	Double interrupteur ou va-et-vient 10 AX	2 x CM0001	Standard	CB2001	CN2001	CT2001	CB2027	CB4001	
			Lumineux + voyants à commander (p. 76)	CB3001	CN3001	CT3001	CB3027	-	
			Témoin + voyants à commander (p. 76)	CB2007	CN2007	CT2007	CT3027	-	
	Interrupteur ou va-et-vient 10 AX + poussoir NO+NF 6 A	CM0001 + CM0031	CB2001	CN2001	CT2001	CB2027	CB4001		
	Interrupteur ou va-et-vient sans contact - 200 W LED Câblage avec ou sans Neutre	CM0003	CB0003 ⁽²⁾	CN0003	CT0003	CB0003	-		
	Permutateur 10 A	CM0005	Standard	CB0005	CN0005	CT0005	-	-	
Lumineux + voyant réf. CM0224 à commander (p. 76)			-	-	-	-	-		
Témoin + voyant réf. CM0225 à commander (p. 76)			CB1005	CN1005	CT1005	-	-		

1 : Utiliser les plaques dédiées à cet usage (p. 51) - 2 : Antimicrobien

MÉCANISMES		DOIGTS OU ENJOLIVEURS							
									
		Blanc	Noir	Titanium	Blanc antimicrobien ⁽¹⁾	Blanc IP 44 ⁽¹⁾			
INTERRUPTEURS (SUITE) (p. 54, 55)									
INTERRUPTEURS OU VA-ET-VIENT (SUITE)	Interrupteur bipolaire 16 AX	CM0020	Standard	CB0020	CN0020	CT0020	-	-	
			Lumineux + voyant réf. CM0224 à commander (p. 76)	CB1020	CN1020	CT1020	-	-	
			Témoin + voyant réf. CM0225 à commander (p. 76)	-	-	-	-	-	
	Va-et-vient témoin sans Neutre 4 A Voyant intégré	CM0007	CB0007	CN0007	CT0007	-	-		
	Interrupteur ou va-et-vient à tirage 10 AX Livré avec cordon longueur 1,5 m	CM0008	CB0008	CN0008	CT0008	-	-		
	Interrupteur temporisé 2 fils, sans Neutre 200 W LED	CM0077	CB0077	CN0077	CT0077	-	-		
Interrupteur horaire programmable	CM0078	CB0078	CN0078	CT0078	-	-			
Interrupteur ou va-et-vient 5 commandes compactes 10 AX	5 x CM0001	CB0029	CN0029	CT0029	-	-			
INTERRUPTEURS CONNECTÉS	Interrupteur filaire connecté sans Neutre avec option variation 5-125 W LED	Livré avec enjoliveur et support	CB0403	CN0403	CT0403	-	-		
	Interrupteur filaire connecté avec Neutre avec option variation 150 W LED	Livré avec enjoliveur et support	CB0409	CN0409	CT0409	-	-		
	Interrupteur filaire double connecté avec Neutre 2 x 50 W LED	Livré avec enjoliveur et support	CB0416	CN0416	CT0416	-	-		
	Commande sans fils, sans pile, Self-e pour éclairage et prise	Livrée avec enjoliveur et support	CB0420	CN0420	CT0420	-	-		
	Commande sans fils pour éclairage et prise	Livrée avec enjoliveur et support	CB0402	CN0402	CT0402	-	-		
	Commande double sans fils, sans pile, Self-e pour éclairage et prise	Livrée avec enjoliveur et support	CB0421	CN0421	CT0421	-	-		
Commande double sans fils pour éclairage et prise	Livrée avec enjoliveur et support	CB0415	CN0415	CT0415	-	-			

1 : Utiliser les plaques dédiées à cet usage (p. 51)

MÉCANISMES		DOIGTS OU ENJOLIVEURS								
		Blanc	Noir	Titanium	Blanc antimicrobien ⁽¹⁾	Blanc IP 44 ⁽¹⁾				
POUSOIRS (p. 54)										
POUSOIRS INVERSEURS	Poussoir NO+NF 6 A	CM0031	Standard	CB0001	CN0001	CT0001	CB0027	CB8001		
			Lumineux + voyant à commander (p. 76)	CB1001	CN1001	CT1001	CB1027	-		
			Avec porte-étiquette	CB5001	CN5001	CT5001	-	CB7001		
	Double poussoir NO+NF 6 A	2 x CM0031	Standard	CB2001	CN2001	CT2001	CB2027	CB4001		
			Lumineux + voyants à commander (p. 76)	CB3001	CN3001	CT3001	CB3027	-		
Poussoir sans contact pour éclairage	CM0003	CB0003 ⁽²⁾	CN0003	CT0003	CB0003	-	-			
AUTRES COMMANDES	Poussoir NO 6 A avec bornes libre de potentiel pour voyant témoin réf. CM0222 (p. 76)	CM0033	CB0007	CN0007	CT0007	CT1027	-	-		
	Poussoir NO+NF à tirage 6 A Livré avec cordon longueur 1,5 m	CM0034	CB0008	CN0008	CT0008	-	-	-		
	Télérupteur silencieux 300 W LED	CM0070	CB0007	CN0007	CT0007	CT1027	-	-		
	Poussoir NO+NF 5 commandes compactes 6 A	5 x CM0031	CB0029	CN0029	CT0029	-	-	-		
VARIATEURS ET COMMANDES AMBIANCES COULEURS (p. 59 à 61)										
Variateur Rotary type rotatif 200 W LED Câblage avec ou sans Neutre	Livré avec enjoliveur	CB0408	CN0408	CT0408	-	-	-	-		
Variateur type poussoir 2 fils 125 W LED Câblage sans Neutre	CM0060	CB0060	CN0060	CT0060	-	-	-	-		
Variateur type poussoir 3 fils 150 W LED Câblage avec Neutre	CM0064	CB0064	CN0064	CT0064	-	-	-	-		
Variateur type poussoir pour ballasts 1-10 V Câblage avec Neutre	CM0061	CB0061	CN0061	CT0061	-	-	-	-		
VARIATEURS CONNECTÉS ET/OU COLORIMÉTRIQUES	Variateur Rotary filaire type rotatif 200 W LED Câblage sans Neutre	Livré avec enjoliveur et support	CB1408	CN1408	CT1408	-	-	-	-	
	Commande Rotary filaire type rotatif pour ambiances couleurs OCT 2024	Livrée avec enjoliveur et support	CB2408	CN2408	CT2408	-	-	-	-	
	Commande filaire type poussoir pour ambiances couleurs Câblage sans Neutre	Livrée avec enjoliveur et support	CB2419	CN2419	CT2419	-	-	-	-	
	Commande sans fils type poussoir pour ambiances couleurs	Livrée avec enjoliveur et support	CB0419	CN0419	CT0419	-	-	-	-	

1 : Utiliser les plaques dédiées à cet usage (p. 51) - 2 : Antimicrobien

MÉCANISMES		DOIGTS OU ENJOLIVEURS				
		Blanc	Noir	Titanium		
DÉTECTEURS (p. 62)						
SANS DÉROGATION	Détecteur 2 fils sans Neutre 100 W LED compatible minuterie modulaire	CM0050	CB0050	CN0050	CT0050	
	Détecteur 3 fils avec Neutre 500 W LED avec option maître/esclave	CM0051	-	-	-	
AVEC DÉROGATION	Détecteur 2 fils sans Neutre 100 W LED compatible minuterie modulaire	CM0050	CB0051	CN0051	CT0051	
	Détecteur 3 fils avec Neutre 500 W LED avec option maître/esclave	CM0051	-	-	-	
CONNECTÉ	Détecteur IP 44 sans fils	Livré complet	0 648 75			
LISEUSE, SPOTS ET BALISAGE (p. 63)						
Liseuse LED	Livrée avec enjoliveur	CB0270 ⁽¹⁾	CN0270 ⁽¹⁾	CT0270 ⁽¹⁾		
Spot orientable	Livré avec enjoliveur	CM0271 Enjoliveur chrome mat				
Spot pour éclairage diffus	Livré avec enjoliveur	CM0272 Enjoliveur opalescent (blanc)				
Spot pour escalier	CM0274	CB0274	CN0274	CT0274		
Voyant de signalisation	Livré avec enjoliveur	CM0276				
Voyant de balisage autonome	Livré avec enjoliveur	CM0281 Enjoliveur opalescent avec bague Titanium				
Détecteur de balisage	CM0278	CB0278	CN0278	CT0278		
COMMANDES DE VENTILATION (p. 64)						
Interrupteur VMC	CM0001	CB6001	CN6001	CT6001		
Poussoir VMC	CM0031	-	-	-		
Interrupteur pour éclairage avec ventilation retardée	CM0014	CB0077	CN0077	CT0077		
Interrupteur variateur pour ventilateur de plafond	CM0015	CB0015	CN0015	CT0015		
CONNECTÉE	Commande sans fils pour VMC A associer au micromodule réf. 0 677 66 (p. 64)	Livrée avec enjoliveur et support	CB0411	CN0411	CT0411	

1 : Flexible et tête Aluminium

MÉCANISMES			DOIGTS OU ENJOLIVEURS				
			Blanc	Noir	Titanium	Blanc antimicrobien ⁽¹⁾	
COMMANDES DES OUVRANTS (p. 65)							
PORTE	Commande sans contact pour porte	CM0004	CB0003 ⁽²⁾	CN0003	CT0003	CB0003	
	Interrupteur pour commande directe	CM0043					
VOLETS ROLANTS	Poussoir pour commande par boîtier d'automatisme	CM0044	CB0043	CN0043	CT0043	CB6027	
	Poussoir pour commande directe	CM0045					
	Relais pour commandes groupées de volets A associer à la réf. CM0043	CM0047	Sans enjoliveur			-	
	Interrupteur individuel de volets Radio compatible RTS Somfy	CM0042 Livré avec support	CB0042	CN0042	CT0042	-	
CONNECTÉES	Interrupteur connecté avec Neutre pour volets roulants, stores...	Livré avec enjoliveur et support	CB0431	CN0431	CT0431	-	
	Commande sans fils, sans pile Self-e pour volets roulants, stores...	Livrée avec enjoliveur et support	CB0433	CN0433	CT0433	-	
	Commande sans fils pour volets roulants, stores...	Livrée avec enjoliveur et support	CB0432	CN0432	CT0432	-	
MÉCANISMES À CLÉ (p. 66)							
INTERRUPTEURS	Interrupteur à clé 2 positions A équiper du barillet réf. 0 697 95 (p. 66)	CM0071	CB0071	CN0071	CT0071	-	
	Interrupteur à clé pour BAES	CM0073	CB0073	CN0073	CT0073	-	
POUSSOIR	Poussoir à clé 3 positions A équiper du barillet réf. 0 697 95 (p. 66)	CM0072	CB0072	CN0072	CT0072	-	
CARILLONS (p. 66)							
	Carillon d'ambiance lumineux 8-12 V	CM0202	CB0201	CN0201	CT0201	-	
	Carillon d'ambiance lumineux 230 V	CM0201					

1 : Utiliser les plaques dédiées à cet usage (p. 51) - 2 : Antimicrobien

MÉCANISMES			DOIGTS OU ENJOLIVEURS				
			Blanc	Noir	Titanium	Blanc IP 44 ⁽¹⁾	
CHAUFFAGE (p. 67 à 69)							
CONNECTÉ	Thermostat Intelligent Netatmo sans fils	Livré complet	NTH-PRO	-	-	-	
	Thermostat Smarther with Netatmo version filaire	Livré complet	0 490 38 (encastré)	0 490 39 (encastré)	-	-	
			0 490 40 (saillie)	-	-	-	
	Thermostat pour système CVC Smarther AC with Netatmo	Livré complet	0 490 43 (encastré)	0 490 44 (encastré)	-	-	
0 490 45 (saillie)			-	-	-		
	Thermostat d'ambiance pour chauffage et climatisation	CM0250	CB0250	CN0250	CT0250	-	
	Thermostat d'ambiance fil pilote pour chauffage électrique	CM0252					
	Interrupteur horaire programmable 2 ordres	CM0078	CB0078	CN0078	CT0078	-	
SORTIES DE CÂBLE / OBTURATEUR (p. 67)							
	Sortie de câble	CM0181	CB0181	CN0181	CT0181	CB8181	
	Sortie de câble équipée de bornes de raccordement	CM0183					
CONNECTÉE	Sortie de câble connectée	Livrée complète	0 648 79	0 648 47	0 648 82 (Titane)	-	
	Obturateur	-	CB0210	CN0210	CT0210	-	
ASPIRATION CENTRALISÉE (p. 66)							
	Prise aspiration centralisée sans contact Non compatible avec plaque multiposte	Livrée avec enjoliveur et support	CB0260	CN0260	CT0260	-	
	Prise aspiration centralisée avec contact Non compatible avec plaque multiposte	Livrée avec enjoliveur et support	CB0261	CN0261	CT0261	-	

1 : Utiliser les plaques dédiées à cet usage (p. 51)

COMPOSITION

1 Prises multiples précâblées

2 Prises multipostes grâce au système de peignage Rapido (p. 70, 71)

Prise double précâblée avec support

Enjoliveurs

2 supports simples

OU

1 support double

MÉCANISMES

DOIGTS OU ENJOLIVEURS

Blanc

Noir

Titanium

Blanc antimicrobien⁽¹⁾

Blanc IP 44⁽¹⁾

PRISES DE COURANT FORT (p. 70 à 72)

PRISES SIMPLES	Description	Livraison	DOIGTS OU ENJOLIVEURS					Image		
			Standard	Blanc	Noir	Titanium	Blanc antimicrobien ⁽¹⁾		Blanc IP 44 ⁽¹⁾	
PRISES SIMPLES	Prise 2P+T Surface Confort à bornes automatiques Compatible peigne Rapido réf. CM0100 et boîte prof. 30 mm	CM0111	Standard	CB0111	CN0111	CT0111	CB9027	-		
			CB3111 (rouge pour repérage)			-	-	-	CB8111	
			A volet	-	-	-	-	-	-	
PRISES MULTIPLES	Prise double précâblée 2x2P+T Surface Confort à bornes automatiques	Livrée avec enjoliveur et support	A voyant repérable pour prise commandée + voyant 0 676 64 (p. 76)	CB1111	CN1111	CT1111	-	-		
			Prise 2P+T Surface avec chargeur Type-C à bornes automatiques	CB0140	CN0140	CT0140	-	-		
			Prise 2P+T à détrompage à bornes à vis	CM0115 (enjoliveur rouge)			-	-		
PRISES MULTIPLES	Prise triple précâblée 3x2P+T Surface Confort à bornes automatiques	Livrée avec support et peigne Rapido	CM0112	2 x CB0111	2 x CN0111	2 x CT0111	2 x CB9027	2 x CB8111		
			CM0113	3 x CB0111	3 x CN0111	3 x CT0111	3 x CB9027	-		
			CM0114	CB0114	CN0114	CT0114	-	-		
			CM0145	CB0111 + CB0154	CN0111 + CN0154	CT0111 + CT0154	-	-		
PRISES MULTIPLES	Prise 2P+T Surface Confort + prise 2 USB Type-C 20 W Power Delivery précâblées	Livrées avec support et peigne Rapido	CM0143	CB0111 + CB0154	CN0111 + CN0154	CT0111 + CT0154	-	-		
			CM0143	CB0111 + CB0154	CN0111 + CN0154	CT0111 + CT0154	-	-		
PRISES CONNECTÉES	Prise 2P+T connectée avec fonction témoin à LED	Livrée avec enjoliveur et support	CM0460	CB0460	CN0460	CT0460	-	-		
			CM0443	CB0443	CN0443	CT0443	-	-		

1 : Utiliser les plaques dédiées à cet usage (p. 51)

MECANISMES	+	DOIGTS OU ENJOLIVEURS			Image	
		Blanc	Noir	Titanium		
PRISES DE COURANT FORT (SUITE) (p. 70 à 72)						
PRISES USB	Prise USB Type-A + Type-C 15 W	jusqu'à JANVIER 2025 0 674 65	0 682 56	0 679 56 (Graphite)	0 685 56 (Titane)	
	Prise USB Type-A + Type-C 20 W Power Delivery	JANVIER 2025 CM0153				
	Prise 2 USB Type-C 20 W Power Delivery Compatible peigne Rapido réf. CM0100	CM0154	CB0154	CN0154	CT0154	
	Prise 2 USB Type-C 30 W Power Delivery Prise 1 USB Type-C 45 W Power Delivery	CM0158 CM0156				
PRISES SPÉCIALES	Prise 2P+T à puits bornes à vis	CM0116	CB0116	CN0116	CT0116	
	Prise 2P à puits	CM0110	CB0110	CN0110	CT0110	
	Prise 2P+T manipulation facile	Livrée avec enjoliveur	CB0117	-	CT0117	
PRISES STANDARDS INTERNATIONNAUX	Prise standard Germanique 2P+T	CM0120	CB0120	CN0120	CT0120	
	Prise standard BS 2P+T	CM0160	CB0160	CN0160	CT0160	
	Prise standard US 2P+T	CM0131	CB0131	CN0131	CT0131	
PARAFOUDRE (p. 70)						
Parafoudre	CM0193	CB0193	CN0193	CT0193		
COMMANDES DE SCÉNARIOS (p. 73)						
COMMANDES CONNECTÉES	Commande générale sans fils, sans pile, Self-e Départ/Arrivée	Livrée avec enjoliveur et support	CB0422	CN0422	CT0422	
	Commande générale sans fils Départ/Arrivée	Livrée avec enjoliveur et support	CB0400	CN0400	CT0400	
	Commande sans fils, sans pile Self-e Lever/Coucher	Livrée avec enjoliveur et support	CB0423	CN0423	CT0423	
	Commande sans fils Lever/Coucher	Livrée avec enjoliveur et support	CB0412	CN0412	CT0412	
	Commande sans fils, sans pile Self-e 4 scénarios	Livrée avec enjoliveur et support	CB0424	CN0424	CT0424	
	Commande sans fils 4 scénarios	Livrée avec enjoliveur et support	CB0414	CN0414	CT0414	

MÉCANISMES		DOIGTS OU ENJOLIVEURS					
		Blanc	Noir	Titanium	Blanc antimicrobien ⁽¹⁾		
PRISES MULTIMEDIA POUR APPLICATIONS GRADE 2 TV ET 3 TV (p. 74)							
Prise RJ 45 blindée cat. 6 _A STP Grade 3 TV	CM0346	CB0346 ou CB0348 (avec repérage média)	CN0346 ou CN0348 (avec repérage média)	CT0346 ou CT0348 (avec repérage média)	CB8027		
Prise RJ 45 blindée cat. 6 STP Grade 2 TV	CM0347				-		
Prise quadruple RJ 45 blindée cat. 6 STP pour réseau Optimum auto	CM0348	CB4348	CN4348	CT4348	-		
PRISES TÉLÉVISION (p. 74)							
Prise TV-R-SAT DAB+	CM0388	CB0388	CN0388	CT0388	CB7027		
Prise TV-R-SAT-SAT 2 câbles	CM0393	CB0393	CN0393	CT0393	-		
Prise TV-SAT	CM0392	CB0392	CN0392	CT0392	-		
Prise TV simple mâle	CM0382	CB0382	CN0382	CT0382	-		
Prise TV type "F" à visser	CM0380				-		
Prise réseau câblé AFORM - double "F" à visser	CM0399	CB0399	CN0399	CT0399	-		
Prise TV simple + prise téléphone RJ 45	CM0382 + CM0345	CB0342	CN0342	CT0342	-		
PRISES INFORMATIQUES (p. 74)							
PRISES SIMPLES	Prise RJ 45 blindée cat. 6 _A STP	CB0346	CN0346	CT0346	CB8027		
	Prise RJ 45 blindée cat. 6 STP						CM0347
	Prise RJ 45 cat. 6 FTP						CM0345
	Prise RJ 45 cat. 6 UTP						CM0344

1 : Utiliser les plaques dédiées à cet usage (p. 51)

MÉCANISMES		DOIGTS OU ENJOLIVEURS					
		Blanc	Noir	Titanium	Blanc antimicrobien ⁽¹⁾		
PRISES INFORMATIQUES (SUITE) (p. 74)							
PRISES DOUBLES	Prise double RJ 45 blindée cat. 6 _A STP	2 x CM0346	CB2346	CN2346	CT2346		
	Prise double RJ 45 blindée cat. 6 STP	2 x CM0347					
	Prise double RJ 45 cat. 6 FTP	2 x CM0345					
	Prise double RJ 45 cat. 6 UTP	2 x CM0344					
PRISES USB DATA	Prise USB DATA 2.0 Type-A préconnectorisée	CM0326	CB0325	CN0325	CT0325		
	Prise USB DATA 2.0 Type-A à visser	CM0325					
PRISE OPTIQUE	Prise optique SC/APC	CM0320	CB0320	CN0320	CT0320		
PRISES TÉLÉPHONE (p. 74)							
	Prise RJ 45 cat. 6 FTP	CM0345	CB0346	CN0346	CT0346	CB8027	
	Prise téléphone 8 contacts	CM0338	CB0338	CN0338	CT0338	-	
	Prise téléphone RJ 45 cat. 6 FTP + prise TV simple	CM0345 + CM0382	CB0342	CN0342	CT0342	-	
PRISES AUDIO VIDÉO (p. 75)							
PRISES HAUT-PARLEUR	Prise HP simple à poussette	CM0311	CB0311	CN0311	CT0311	-	
	Prise HP double à poussette	2 x CM0311	CB2311	CN2311	CT2311	-	
	Prise Banana gold simple	CM0312	CB0312	CN0312	CT0312	-	
	Prise Banana gold double	2 x CM0312	CB2312	CN2312	CT2312	-	
PRISES AUDIO ET VIDÉO	Prise audio vidéo HDMI 2.0 Type-A préconnectorisée	CM0314	CB0314	CN0314	CT0314	-	
	Prise audio Jack 3.5 mm	CM0318	CB0318	CN0318	CT0318	-	
	Prise XLR femelle 3 pôles	CM0313	CB0313	CN0313	CT0313	-	
	Atténuateur de ligne 100 V - 25 W	CM0315	CB0315	CN0315	CT0315	-	

1 : Utiliser les plaques dédiées à cet usage (p. 51)

MÉCANISMES		+	DOIGTS OU ENJOLIVEURS			
			Blanc	Noir	Titanium	
ENJOLIVEURS DE REMPLACEMENT POUR PRODUITS CONNECTÉS						
COMMANDES D'ÉCLAIRAGE	Interrupteur filaire sans Neutre connecté	CB0403 CN0403 CT0403	CB1403	CN1403	CT1403	
	Commande d'éclairage sans fils	CB0402 CN0402 CT0402				
	Interrupteur double filaire connecté	CB0416 CN0416 CT0416	CB1415	CN1415	CT1415	
	Commande d'éclairage double sans fils	CB0415 CN0415 CT0415				
	Interrupteur filaire avec Neutre connecté	CB0409 CN0409 CT0409	CB1413	CN1413	CT1413	
PRISE	Prise connectée	CB0460 CN0460 CT0460	CB1460	CN1460	CT1460	
COMMANDES DE VOILETS/VMC	Interrupteur connecté pour volet roulant/store	CB0431 CN0431 CT0431	CB1431	CN1431	CT1431	
	Commande sans fils pour volet roulant/store	CB0432 CN0432 CT0432				
	Commande sans fils pour VMC	CB0411 CN0411 CT0411	CB1411	CN1411	CT1411	
COMMANDES DE SCÉNARIOS	Commande générale sans fils Départ/Arrivée	CB0400 CN0400 CT0400	CB1400	CN1400	CT1400	
	Commande sans fils Lever/Coucher	CB0412 CN0412 CT0412	CB1412	CN1412	CT1412	
	Commande sans fils 4 scénarios	CB0414 CN0414 CT0414	CB1424	CN1424	CT1424	
ÉQUIPEMENTS POUR BÂTIMENTS DE SANTÉ (p. 80)						
PRISE	Prise à connexion magnétique non indexée pour manipulateur (appel seul)	CM0290	CB0290 ⁽¹⁾	CN0290	CT0290	
	Prise à connexion magnétique pour manipulateur (multifonctions)	CM0291				
APPEL	Poussoir d'appel sanitaire	CM0292	CB0292 ⁽¹⁾	CN0292	CT0292	

1 : Blanc antimicrobien : contient des ions d'argent qui limitent le développement des bactéries en surface. Utiliser les plaques dédiées à cet usage (p. 51)

MÉCANISMES		+	DOIGTS OU ENJOLIVEURS			
			Blanc	Noir	Titanium	
ÉQUIPEMENTS POUR HÔTEL (p. 73, 80, 81)						
INTERRUPTEURS	Interrupteur ou va-et-vient - 10 AX pour commande générale	CM0001	CB0021	CN0021	CT0021	
	Interrupteur ou va-et-vient - 10 AX pour commande de lampes entrée-bureau	2 x CM0001	CB0022	CN0022	CT0022	
	Interrupteur ou va-et-vient - 10 AX pour commande de lampes de chevet	2 x CM0001	CB0023	CN0023	CT0023	
	Liseuse LED	Livrée avec enjoliveur	CB0270 ⁽¹⁾	CN0270 ⁽¹⁾	CT0270 ⁽¹⁾	
POUSSOIRS	Poussoir NO+NF - 6 A pour commande générale	CM0031	CB0021	CN0021	CT0021	
	Poussoir NO+NF - 6 A pour commande de lampes entrée-bureau	2 x CM0031	CB0022	CN0022	CT0022	
	Poussoir NO+NF - 6 A pour commande de lampes de chevet	2 x CM0031	CB0023	CN0023	CT0023	
COMMANDES DND/MUR	Interrupteur ou va-et-vient lumineux 10 AX avec symbole "Ne pas déranger" A équiper d'un voyant lumineux p. 76	CM0001	CB0024	CN0024	CT0024	
	Commande "Ne pas déranger" et "Faire la chambre" A équiper de 2 voyants témoin réf. 0 676 20 p. 76	2 x CM0033	CB3033	CN3033	CT3033	
INTER À BADGE	Interrupteur à badge	CM0010	CB0010	CN0010	CT0010	
	Interrupteur à badge RFID	CM0012				
PRISE	Prise rasoir Livrée avec support	CM0135	CB0135	CN0135	CT0135	
COMMANDES VOILETS/STORES	Interrupteur pour commande de volets roulants	CM0043	CB0025	CN0025	CT0025	
	Poussoir pour commande de volets roulants	CM0044				
	Interrupteur pour commande de stores	CM0043	CB0026	CN0026	CT0026	
	Poussoir pour commande de stores	CM0044				
BUS	Interrupteur à badge BUS	CM0510	CB0010	CN0010	CT0010	
	Interrupteur à badge RFID BUS	CM0511				
	Commande BUS pour indicateur "Ne pas déranger" et "Faire la chambre" A installer à l'intérieur de la chambre	0 675 93	CB0506 ⁽²⁾	CN0506 ⁽²⁾	CT0506 ⁽²⁾	
ZIGBEE	Commande Zigbee pour indicateur "Ne pas déranger" et "Faire la chambre" A installer à l'intérieur de la chambre	SEPT 2024 Livrée avec enjoliveurs et support	CB0425	CN0425	-	

1 : Flexible et tête Aluminium - 2 : A équiper d'une bague réf. CB0505/CN0505/CT0505 (p. 49)

PRINCIPE DE FONCTIONNEMENT		Association avec le pack de démarrage			
<p>Exemple : Créer un va-et-vient avec micromodule (réf. CB5405)</p> <p>Micromodule d'éclairage ON/OFF</p> <p>2 commandes sans fils</p> <p>Permet de rendre l'éclairage connecté. Se contrôle par les commandes sans fils.</p> <p>Communication Radio</p>		<p>Pack de démarrage Céliane with Netatmo (p. 72)</p> <p>Prêts-à-Poser connectables</p> <p>Possibilité de contrôler les produits à distance depuis l'App. Home + Control et par la voix.</p> <p>Home + Control</p>			
		Blanc	Noir	Titanium	
PRÊTS-À-POSER CONNECTABLES (p. 56, 64, 65)					
ÉCLAIRAGE	<p>Créer un va-et-vient avec micromodule (1 micromodule + 2 commandes sans fils sans pile Self-e)</p>		CB5405	-	-
	Créer un va-et-vient avec micromodule (1 micromodule + 2 commandes sans fils)		CB0405	CN0405	CT0405
	<p>Créer un va-et-vient sans micromodule (1 interrupteur sans Neutre connecté + 1 commande sans fils sans pile Self-e)</p>		CB5404	-	-
	Créer un va-et-vient sans micromodule (1 interrupteur sans Neutre connecté + 1 commande sans fils)		CB0404	CN0404	CT0404
	VOLETS	Centraliser un volet roulant (1 interrupteur connecté + 1 commande sans fils)		CB0430	CN0430
VMC		Ajouter une commande de VMC (1 micromodule + 2 commandes sans fils)		CB0441	-
	PRISE	Créer une prise de courant commandée (1 prise connectée + 1 commande sans fils)		CB0406	CN0406

MÉCANISMES		DOIGTS OU ENJOLIVEURS							
		Blanc	Noir	Titanium					
BAGUE POUR ENJOLIVEURS MyHOME									
Bague		CB0505	CN0505	CT0505					
A installer en complément des enjoliveurs simples ou doubles									
ENJOLIVEURS POUR PRODUITS MyHOME (p. 78)									
ENJOLIVEUR SIMPLE (1 module)	Pour mécanismes BUS réf. MX5222, MX5220, MX5230 et KNX réf. 0 675 71	Sans marquage	Montage gauche ou droite	CB0500	CN0500	CT0500			
		Pour volets roulants	Montage gauche ou droite	CB1500	CN1500	CT1500			
		Variation ON/OFF	Montage gauche	CB2502	CN2502	CT2502			
			Montage droite	CB2501	CN2501	CT2501			
		ON/OFF	Montage gauche	CB0502	CN0502	CT0502			
			Montage droite	CB0501	CN0501	CT0501			
		Variation	1 commande	Montage gauche	CB1502	CN1502	CT1502		
				Montage droite	CB1501	CN1501	CT1501		
			2 commandes	Montage gauche	CB5502	CN5502	CT5502		
				Montage droite	CB5501	CN5501	CT5501		
		STOP	Montage gauche	CB2500	CN2500	CT2500			
		Départ/Arrivée	Montage gauche	CB3502	CN3502	CT3502			
Montage droite	CB3501		CN3501	CT3501					
Lever/Coucher	Montage gauche	CB4501	CN4501	CT4501					
	Montage droite	CB4502	CN4502	CT4502					
Scénarios 1-2-3-4	Montage gauche 1-2	CB6501	CN6501	CT6501					
	Montage droite 3-4	CB6502	CN6502	CT6502					
ENJOLIVEUR DOUBLE (2 modules)	Pour mécanismes BUS réf. MX5222, MX5230 et KNX réf. 0 675 71	Sans marquage		CB0503	CN0503	CT0503			
		Pour volets roulants		CB1503	CN1503	CT1503			
		Variation ON/OFF		CB4503	CN4503	CT4503			
		ON/OFF		CB2503	CN2503	CT2503			
		Variation	1 commande	CB3503	CN3503	CT3503			
			2 commandes	CB7503	CN7503	CT7503			
		Départ/Arrivée		CB5503	CN5503	CT5503			
		Lever/Coucher		CB6503	CN6503	CT6503			
		Détecteur de présence spécial espace de travail				CB0504	CN0504	CT0504	
		Pour mécanisme réf. 0 672 26							

Montage horizontal ou vertical	Plaques +	Supports	1 poste	2 postes	3 postes	4 postes
			0 802 51	0 802 52	0 802 53	0 802 54
FINITIONS DÉCO	Blanc Émaillé		CP0001	CP0002	CP0003	CP0004
	Noir Mat		CP0101	CP0102	CP0103	CP0104
	Bleu de Four		CP0301	CP0302	CP0303	CP0304
	Jaune Safran		CP0401	CP0402	CP0403	CP0404
	Vert Céladon		CP0501	CP0502	CP0503	CP0504
	Blanc Relief		CP0601	CP0602	CP0603	CP0604
	Noir Météore		CP0701	CP0702	CP0703	CP0704
	Bleu Orage		CP0901	CP0902	CP0903	CP0904
	Gris Cendré		CP1001	CP1002	CP1003	CP1004
	Blanc Amande		CP1101	CP1102	CP1103	CP1104
	FINITIONS MÉTAL	Laiton Satiné		CP1201	CP1202	CP1203
Bronze Satiné			CP1601	CP1602	CP1603	CP1604
Alu Satiné			CP1701	CP1702	CP1703	CP1704
Acier Satiné			CP1801	CP1802	CP1803	CP1804

Montage horizontal ou vertical	Plaques +	Supports	1 poste	2 postes	3 postes	4 postes
			0 802 51	0 802 52	0 802 53	0 802 54
FINITIONS VINTAGE	Liège ⁽²⁾		CP1301	CP1302	CP1303	CP1304
	Hêtre ⁽²⁾		CP1401	CP1402	CP1403	CP1404
	Feutre		CP1501	CP1502	CP1503	CP1504
FINITIONS MATIÈRE	Verre Onyx Noir		CP1901	CP1902	CP1903	CP1904
	Verre Opale Blanc		CP2001	CP2002	CP2003	CP2004
	Nickel Satiné		CP2101	CP2102	CP2103	CP2104
	Nickel Sombre Satiné		CP2201	CP2202	CP2203	CP2204
	Porcelaine de Limoges		CP2301	CP2302	CP2303	-
	Chêne ⁽²⁾		CP2401	CP2402	CP2403	CP2404
	Frêne Wengué ⁽²⁾		CP2501	CP2502	CP2503	CP2504
TECHNIQUES	Antimicrobien ⁽¹⁾		CP2601	CP2602	CP2603	-
	IP 44 - Blanc		CP2701	CP2702	-	-

1 : Contient des ions d'argent qui limitent le développement des bactéries en surface

2 : Les plaques finitions bois (Liège, Hêtre, Chêne et Frêne Wengué) sont des pièces uniques en matière naturelle dont l'aspect et la teinte peuvent varier d'un exemplaire à l'autre

Montage horizontal ou vertical	<ul style="list-style-type: none"> Va-et-vient CM0001 Poussoir CM0031 	<ul style="list-style-type: none"> Va-et-vient CM0001 x 5 Prise rasoir CM0135 Prise manipulation facile CB0117 et CT0117 	Prise 2P+T quadruple précâblée compacte CM0114	Spécial rénovation Entraxe 57 mm ⁽¹⁾						
				1 module	4/5 modules	6/8 modules	2 postes	3 postes	2 x 2 postes	2 x 3 postes
				Plaques	Supports	Plaques	Supports	Plaques	Supports	Plaques
	0 802 50	0 802 52	0 802 53	2 x 0 802 51	3 x 0 802 51	0 802 64	0 802 66			
FINITIONS DÉCO	Blanc Émailé	CP0013	CP0008	CP0011	CP0006	CP0007	CP0009	CP0010		
	Noir Mat	CP0113	CP0108	CP0111	CP0106	CP0107	CP0109	CP0110		
	Bleu de Four	-	CP0308	CP0311	CP0306	CP0307	-	-		
	Jaune Safran	-	CP0408	CP0411	CP0406	CP0407	-	-		
	Vert Céladon	-	CP0508	CP0511	CP0506	CP0507	-	-		
	Blanc Relief	-	CP0608	CP0611	CP0606	CP0607	-	-		
	Noir Météore	-	CP0708	CP0711	CP0706	CP0707	-	-		
	Bleu Orage	-	CP0908	CP0911	CP0906	CP0907	-	-		
	Gris Cendré	-	CP1008	CP1011	CP1006	CP1007	-	-		
	Blanc Amande	-	CP1108	CP1111	CP1106	CP1107	-	-		

1 : Entraxe 57 mm obtenu en cassant le support prédécoupé réf. 0 802 51

Montage horizontal ou vertical	<ul style="list-style-type: none"> Va-et-vient CM0001 x 5 Prise rasoir CM0135 Prise manipulation facile CB0117 et CT0117 	Prise 2P+T quadruple précâblée compacte CM0114	Spécial rénovation Entraxe 57 mm ⁽¹⁾					
			4/5 modules	6/8 modules	2 postes	3 postes	2 x 2 postes	2 x 3 postes
			Plaques	Supports	Plaques	Supports	Plaques	Supports
	0 802 52	0 802 53	2 x 0 802 51	3 x 0 802 51	0 802 64	0 802 66		
FINITIONS MÉTAL	Laiton Satiné	CP1208	CP1211	CP1206	CP1207	-	-	
	Bronze Satiné	CP1608	CP1611	CP1606	CP1607	-	-	
	Alu Satiné	CP1708	CP1711	CP1706	CP1707	-	-	
	Acier Satiné	CP1808	CP1811	CP1806	CP1807	CP1809 ⁽³⁾	CP1810 ⁽³⁾	
FINITIONS VINTAGE	Liège ⁽²⁾	CP1308	CP1311	-	-	-	-	
	Hêtre ⁽²⁾	CP1408	CP1411	-	-	-	-	
	Feutre	CP1508	CP1511	-	-	-	-	
FINITIONS MATIÈRE	Verre Onyx Noir	CP1908	-	-	-	-	-	
	Verre Opale Blanc	CP2008	-	-	-	-	-	
	Nickel Satiné	CP2108	-	-	-	-	-	
	Nickel Sombre Satiné	CP2208	-	-	-	-	-	
	Chêne ⁽²⁾	CP2408	-	-	-	-	-	
	Frêne Wengué ⁽²⁾	CP2508	-	-	-	-	-	

1 : Entraxe 57 mm obtenu en cassant le support prédécoupé réf. 0 802 51

2 : Les plaques finitions bois (Liège, Hêtre, Chêne et Frêne Wengué) sont des pièces uniques en matière naturelle dont l'aspect et la teinte peuvent varier d'un exemplaire à l'autre

3 : Plaque peinte

Céliane™

interrupteurs et poussoirs



CM0001 + enjoliveur + plaque Blanc Emailé
 2 x CM0001 + enjoliveur + plaque Acier Satiné
 CM0001 + enjoliveur + voyant témoin + plaque Noir Mat
 CM0003 + enjoliveur + plaque Gris Cendré
 Interrupteur et poussoir à anneau p. 58

Tableau de choix mécanismes et enjoliveurs p. 36 à 38
 Tableau de choix plaques p. 50 à 53

Réf.	Interrupteurs
CM0001	Interrupteur ou va-et-vient 10 AX Permet également de réaliser les fonctions - interrupteur lumineux ou témoin en associant un voyant (p. 76) - interrupteur avec porte-étiquette - double interrupteur en associant 2 mécanismes - 5 commandes en associant 5 mécanismes
	Interrupteur ou va-et-vient sans contact Permet d'allumer ou d'éteindre la lumière par simple passage de la main devant l'interrupteur (7 cm maxi) Peut fonctionner en mode interrupteur, va-et-vient ou poussoir 200 W LED Câblage avec ou sans Neutre (fonctionnalités améliorées avec câblage du Neutre, voir fiche technique sur legrand.fr) A associer à un enjoliveur (p. 36), support et plaque de finition (p. 50 à 53)
CM0003	○ Blanc antimicrobien ○ Noir antimicrobien ○ Titane antimicrobien
CB9003	○ Blanc antimicrobien ○ Noir antimicrobien ○ Titane antimicrobien
	Va-et-vient témoin sans Neutre Livré avec enjoliveur, à associer à un support et plaque de finition (p. 50 à 53) Voyant témoin intégré au produit Mini 60 W - Maxi 1000 W Compatible avec lampes incandescentes et halogènes
CB0016 CN0016 CT0016	○ Blanc ● Noir ● Titane
CM0007	À associer à un enjoliveur CB0007/CN0007/CT0007
CM0005	Permutateur 10 AX Permet d'ajouter un troisième point de commande dans une installation en va-et-vient Permet également de réaliser les fonctions permutateur lumineux ou témoin en associant un voyant (p. 76)
CM0008	Inter ou va-et-vient à tirage 10 AX Livré avec cordon longueur 1,5 m Permet d'allumer ou d'éteindre en tirant sur le cordon Idéal pour les espaces médicalisés
CM0077	Interrupteur temporisé Sans Neutre 2 fils - 200 W LED Permet la commande de l'éclairage : - 200 W LED - 400 VA en fluo halogène TBT Peut commander un moteur (ex : VMC) - 250 VA Temporisation de 25 s à 15 mn

Réalisez efficacement vos commandes d'appareillages avec le Configurateur Legrand. En résidentiel et en petit tertiaire grâce à configpro.legrand.fr



Réf.	Interrupteur horaire programmable
CM0078	Permet la commande du fil pilote d'un chauffage (envoi de 2 ordres confort/réduit) ou permet de programmer la marche ou l'arrêt d'un circuit électrique (cafetière, radio,...) Visualisation permanente du programme en cours Programme hebdomadaire : Capacité : 28 programmes maxi 1 sortie par contact inverseur Puissance maxi 2300 W
CM0020	Interrupteur bipolaire 16 AX Permet la coupure simultanée de la Phase et du Neutre Permet également de réaliser les fonctions interrupteur bipolaire lumineux ou témoin en associant un voyant (p. 76) Capacité des bornes : 2 x 2,5 mm ² ou 1 x 4 mm ²
	Poussoirs 6 A
CM0031	Poussoir inverseur - contact NO-NF Permet de réaliser les fonctions - poussoir lumineux en associant un voyant (p. 76) - poussoir avec porte-étiquette - double poussoir en associant 2 mécanismes - 5 commandes en associant 5 mécanismes
CM0033	Poussoir - contact NO avec bornes libres de potentiel Permet la réalisation de poussoir témoin grâce à 2 bornes libres de potentiel : utiliser voyant réf. CM0221/CM0222 (p. 76)
CM0034	Poussoir inverseur à tirage - contact NO-NF Livré avec cordon longueur 1,5 m Permet d'allumer ou d'éteindre en tirant sur le cordon Idéal pour les espaces médicalisés
	Poussoir sans contact Permet d'allumer ou d'éteindre la lumière par simple passage de la main devant l'interrupteur (7 cm maxi) Peut fonctionner en mode interrupteur, va-et-vient ou poussoir 200 W LED Câblage avec ou sans Neutre (capacité améliorée avec câblage du Neutre, voir fiche technique sur legrand.fr) A associer à un enjoliveur (p. 38), support et plaque de finition (p. 50 à 53)
CM0003	○ Blanc antimicrobien ○ Noir antimicrobien ○ Titane antimicrobien
CM0070	Télérupteur silencieux - 300 W LED Permet la commande d'un circuit avec plus de 2 poussoirs S'installe dans 1 boîte d'encastrement prof. 40 mm minimum

● Le produit bois présenté sur cette page est certifié PEFC 100% (voir p. 33)

Commande sans contact pour porte p. 65



Céliane™ with Netatmo

interrupteurs connectés



CB0403 + plaque Blanc Amande
 CT0416 + plaque Alu Satiné
 CN0420 + plaque Laiton Satiné
 CN0415 + plaque Bronze Satiné

Tableau de choix mécanismes et enjoliveurs p. 37
 Tableau de choix plaques p. 50 à 53

Permettent de compléter votre installation connectée, nécessitent l'installation préalable d'un pack de démarrage "with Netatmo" (p. 72)
 Compatibles Zigbee 3.0
 Produits disponibles chez un Revendeur Agréé connecté

Réf.	Interrupteurs filaires connectés
	Permettent de contrôler les éclairages en local, à distance ou par la voix via un assistant vocal Peuvent s'associer avec une ou plusieurs commande(s) sans fils Peuvent s'installer à la place d'un interrupteur existant dans boîte d'encastrement profondeur 40 mm Fixation à vis Livrés avec support et coque de protection de chantier A équiper d'une plaque de finition (p. 50 à 53) Installation en multiposte possible
	Interrupteur filaire connecté sans Neutre (avec option variation) 5-125 W LED sans Neutre 230 V~ Livré avec compensateur actif Compatible toutes charges (LEDs dimmables obligatoires en cas d'activation du mode variateur) Mode variation et LED de repérage activables depuis l'App. Home + Control Dispose d'une entrée auxiliaire pour utilisation avec bouton(s)-poussoir(s) standard(s)
CB0403 CN0403 CT0403	○ Blanc ● Noir ● Titane
	Interrupteur filaire connecté avec Neutre (avec option variation) 150 W LED avec Neutre 230 V~ Compatible toutes charges (LEDs dimmables obligatoires en cas d'activation du mode variateur) Mode variation et LED de repérage activables depuis l'App. Home + Control Dispose d'une entrée auxiliaire pour utilisation avec bouton(s)-poussoir(s) standard(s)
CB0409 CN0409 CT0409	○ Blanc ● Noir ● Titane
	Interrupteur filaire double connecté avec Neutre 2 x 50 W LED avec Neutre 230 V~ Compatible toutes charges LED de repérage activable depuis l'App. Home + Control
CB0416 CN0416 CT0416	○ Blanc ● Noir ● Titane
	Micromodule pour éclairage connecté Permet de rendre un éclairage connecté Peut être contrôlé par une ou plusieurs commande(s) sans fils Dispose d'une entrée auxiliaire pour utilisation avec bouton(s)-poussoir(s) standard(s) S'installe dans une DCL au plafond, une boîte de dérivation ou des appliques murales Pour contrôle d'éclairage en ON/OFF Compatible toutes charges 100 W LED
0 648 88	

Micromodule pour variation d'éclairage p. 60

Réf.	Commandes sans fils pour éclairage et prise connectés
	Permettent l'ajout de commande d'éclairage supplémentaire Compatibles avec la fonction variation Associer en tapotant les produits filaires choisis (interrupteurs, micromodules, prises) ou en les associant dans l'App. Home + Control Livrées avec support et adhésifs pour la fixation murale ou à poser sur un meuble A équiper d'une plaque de finition (p. 50 à 53) Installation en multiposte possible
	Commande simple sans fils, sans pile, Self-e Permet de commander jusqu'à 20 produits filaires Commande autonome et extra-plate
CB0420 CN0420 CT0420	○ Blanc ● Noir ● Titane
	Commande simple sans fils Permet de commander jusqu'à 20 produits filaires Livrée avec pile CR2032 3 V pour alimentation Fonction LED pour indication de batterie faible et programmation Commande extra-plate
CB0402 CN0402 CT0402	○ Blanc ● Noir ● Titane
	Commande double sans fils, sans pile, Self-e Permet de commander jusqu'à 2 x 20 produits filaires Commande autonome et extra-plate
CB0421 CN0421 CT0421	○ Blanc ● Noir ● Titane
	Commande double sans fils Permet de commander jusqu'à 2 x 20 produits filaires Livrée avec pile CR2032 3 V pour alimentation Fonction LED pour indication de batterie faible et programmation Commande extra-plate
CB0415 CN0415 CT0415	○ Blanc ● Noir ● Titane

Détecteur sans fils connecté p. 62

App. Home + Control disponible sur Google Play et App Store



Céline™

Prêt-à-Poser connectables pour éclairage et prise commandée



Tableau de choix p. 48

Idéal pour la rénovation ou l'extension d'une installation existante
Avec un pack de démarrage (p. 72), les produits pourront être contrôlés via l'App. Home + Control et par la voix
Les produits sont appairés et fonctionnent en radio 2,4 GHz
Compatibles Zigbee 3.0
Produits disponibles chez un Revendeur Agréé connecté

Réf. Prêt-à-Poser connectable : créer un va-et-vient avec micromodule
Permet de commander tout type d'éclairage depuis 2 points de commande sans tirer de fils
• Composition :
- 1 micromodule d'éclairage ON/OFF 230 V~ (100 W LED)
S'installe dans une DCL au plafond, une boîte de dérivation ou des appliques murales
- 2 commandes d'éclairage sans fils
Livrées complètes avec plaques de finition et adhésifs pour fixation murale ou à poser sur un meuble
Avec 2 commandes sans fils, sans pile Self-e
Possibilité de rajouter une commande sans fils, sans pile
○ Blanc (avec plaque Blanc Emailé)
Avec 2 commandes sans fils
Livrées avec pile CR2032 3 V pour alimentation
Fonction LED pour indication de batterie faible
Possibilité de rajouter une commande sans fils
○ Blanc (avec plaque Blanc Emailé)
● Noir (avec plaque Noir Mat)
● Titanium (avec plaque Acier Satiné)

CB5405
CB0405
CN0405
CT0405

Réf. Prêt-à-Poser connectable : créer un va-et-vient sans micromodule
Permet de créer un va-et-vient en remplacement d'un interrupteur ou d'un va-et-vient existant sans micromodule et sans tirer de fils
Produits livrés complets avec plaques de finition
Le mode variation pourra être activé sur l'interrupteur via l'App Home + Control (si un pack de démarrage est installé)
• Composition :
- 1 interrupteur 230 V~ sans Neutre 5-125 W LED
Livré avec coque de protection de chantier et compensateur actif
- 1 commande d'éclairage sans fils
Livrée avec adhésifs pour fixation murale ou à poser sur un meuble
Avec 1 commande sans fils, sans pile Self-e
Possibilité de rajouter une commande sans fils, sans pile
○ Blanc (avec plaque Blanc Emailé)
Avec 1 commande sans fils
Livrée avec pile CR2032 3 V pour alimentation
Fonction LED pour indication de batterie faible
Possibilité de rajouter une commande sans fils
○ Blanc (avec plaque Blanc Emailé)
● Noir (avec plaque Noir Mat)
● Titanium (avec plaque Acier Satiné)

CB5404
CB0404
CN0404
CT0404

Réf. Prêt-à-Poser connectable : créer une prise de courant commandée
Permet de commander une prise de courant depuis un point de commande sans tirer de fils
Produits livrés complets avec plaques de finition
Possibilité de rajouter une commande sans fils (p. 55) à associer à la prise de courant
• Composition :
- 1 prise de courant 2P+T 16 A 3680 W maximum, connexion par bornes automatiques, protégée contre les surcharges
Livrée avec griffes et coque de protection de chantier
- 1 commande d'éclairage et de prises sans fils
Livrée avec pile CR2032 3 V pour alimentation et adhésifs pour fixation murale ou à poser sur un meuble
Fonction LED pour indication de batterie faible
○ Blanc (avec plaque Blanc Emailé)
● Noir (avec plaque Noir Mat)
● Titanium (avec plaque Acier Satiné)

CB0406
CN0406
CT0406

++ Pack de démarrage p. 72

CONFIGURATEUR LEGRAND

GRÂCE AU
**CONFIGURATEUR
LEGRAND**
COMPOSEZ AVEC
LA SIMPLICITÉ

Le configurateur Legrand Config Pro vous aide efficacement dans vos chantiers pour préparer vos commandes d'appareillages rapidement et sans erreur.

- ✓ Préparez
- ✓ Configurez
- ✓ Listez
- ✓ Zéro oubli
- ✓ Zéro erreur

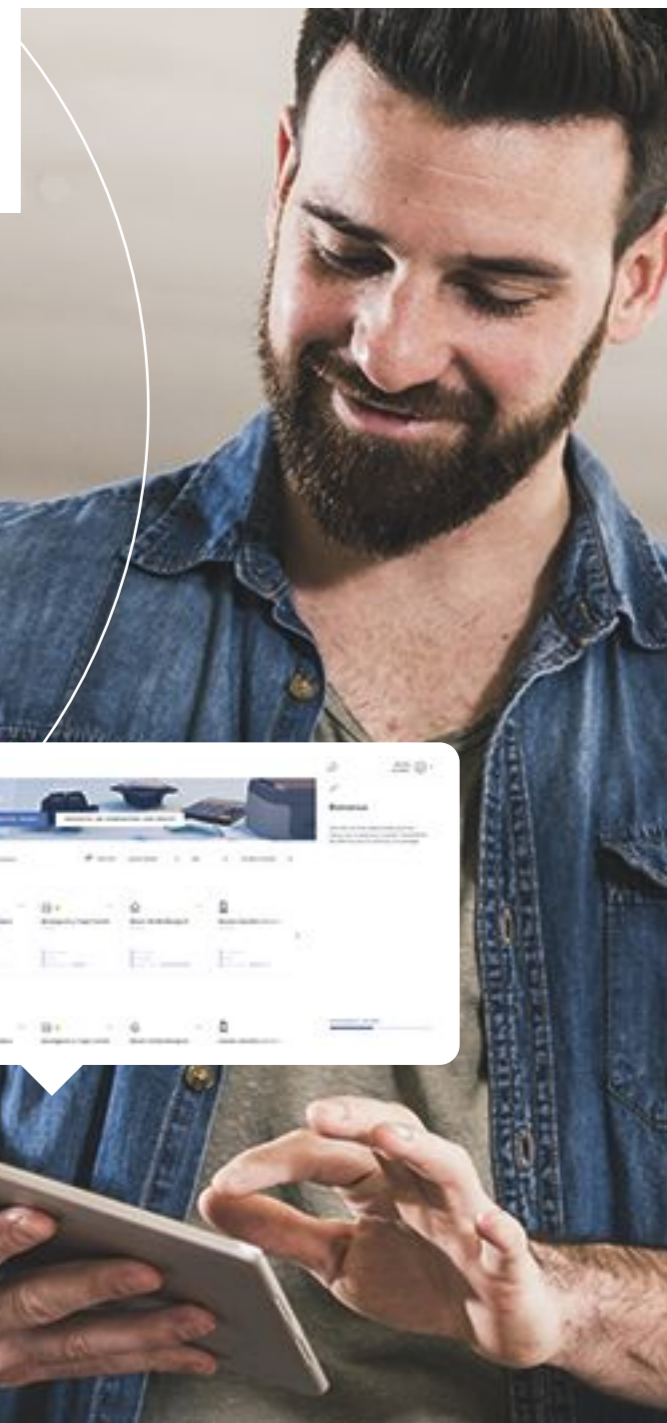

Legrand
**CONFIG
PRO**

Pour vos chantiers résidentiel et petit tertiaire, testez dès maintenant configpro.legrand.fr

Pour toute information complémentaire, contactez le **Service Relations Pro**

0810 48 48 48 Service 0,05 € / min + prix appel

Céliane™

interrupteurs et poussoirs à anneau



Tableau de choix plaques p. 51, 53

Réf.	Mécanismes à anneau
	Permettent le contrôle de l'éclairage en ON/OFF avec une action directe sur l'anneau Mécanisme livré avec support et doigt anneau finition noir A associer à un enjoliveur spécifique (voir ci-dessous) et une plaque de finition Matière (p. 51, 53)
CM0006	Interrupteur ou va-et-vient Interrupteur ou va-et-vient 10 AX
CM1006	Interrupteur ou va-et-vient lumineux 10 AX Equipé d'un voyant lumineux filaire 230 V Consommation 0,15 mA
CM2006	Interrupteur ou va-et-vient témoin 10 AX Equipé d'un voyant témoin filaire 230 V Consommation 3 mA
CM0030	Poussoir inverseur - contact NO-NF Poussoir inverseur 6 A
CM1030	Poussoir inverseur lumineux 6 A Equipé d'un voyant lumineux filaire 230 V Consommation 0,15 mA
	Enjoliveurs spécifiques pour mécanismes à anneau Enjoliveur obturateur de finition interchangeable et dédié aux plaques Matière
CB0006	● Verre Onyx Noir
CB1006	○ Verre Opale Blanc
CB2006	● Nickel Satiné
CB3006	● Nickel Sombre Satiné
CB4006	● Chêne
CB5006	● Frêne Wengué
CB6006	○ Porcelaine de Limoges

● Le produit bois présenté sur cette page est certifié FSC100% (voir p. 33)

Céliane™

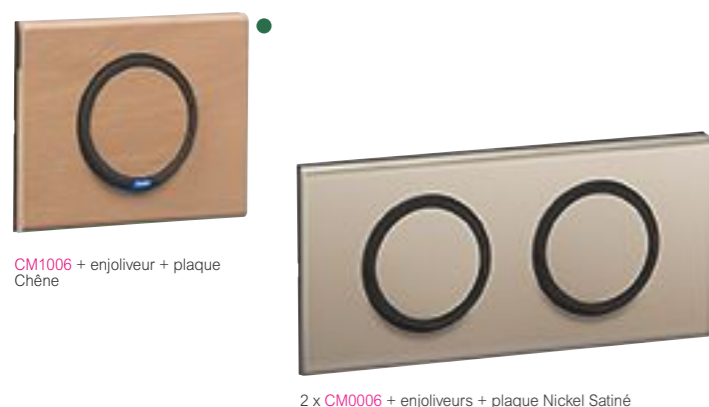
interrupteurs et poussoirs à anneau

Principe de montage

À noter
Les plaques de finition organiques Chêne et Frêne Wengué sont veinées
Pour un rendu optimal, l'enjoliveur doit être monté dans le même sens de veinage que la plaque

Principe de démontage

- 1 Ôter la plaque de finition
- 2 Déclipser l'anneau et l'enjoliveur du mécanisme en même temps
- 3 Reclipser l'anneau sur le mécanisme

Sens d'installation pour la fonction lumineuse
Installer le mécanisme selon le marquage indiquant le sens de montage afin que la signature lumineuse soit située en bas

Utilisation
Appuyer sur le haut ou le bas du doigt anneau pour commander l'interrupteur, sur le bas du doigt pour le poussoir

Céliane™

interrupteurs variateurs



Tableau de choix mécanismes et enjoliveurs p. 38
Tableau de charges sur catalogue en ligne

Réf. Variateur toutes charges type rotatif

Peut s'associer à un ou plusieurs poussoirs non lumineux, chaque poussoir permettant alors les fonctions marche/arrêt et variation

Variateur Rotary avec ou sans Neutre 200 W LED
Permet la commande et la variation de tous types de lampes dimmables :

- LEDs, CFLs dimmables : 7 à 200 W LED
- Halogène TBT à ballast ferromagnétique ou électronique : 7 à 200 VA
- Halogènes, incandescent 230 V : 7 à 200 W
- Tubes fluos avec ballast : 7 à 200 VA

Signature lumineuse LED de la bague activable par programmation :

- bleue en mode lumineux
- blanche lors de la rotation et en mode témoin

2 options d'allumage :

- par rotation de la bague avec allumage progressif de la lumière jusqu'à l'intensité souhaitée
- par appui au centre de la bague

Peut s'installer à la place d'un interrupteur existant dans boîte d'encastrement profondeur 40 mm
Câblage avec ou sans Neutre (capacité améliorée avec câblage du Neutre, voir fiche technique sur legrand.fr)
Livré avec enjoliveur et coque de protection de chantier
A équiper d'un support et d'une plaque de finition (p. 50, 51)

CB0408 ○ Blanc
CN0408 ● Noir
CT0408 ● Titanium

Réf. Variateurs toutes charges type poussoir

Variateur 2 fils, sans Neutre 125 W LED
Permet la commande et la variation de tous types de lampes dimmables :

- LEDs, CFLs dimmables : 3 à 125 W LED
- Halogène TBT à ballast ferromagnétique ou électronique : 3 à 125 VA
- Halogènes, incandescent 230 V : 3 à 125 W
- Tubes fluos avec ballast : 3 à 125 VA

Allume et éteint la lumière de façon progressive (2 secondes)
Réglage des butées basse et haute d'éclairage
Fonction indicateur/témoin activable
Consommation en veille < 0,3 W
Profondeur 35 mm

CM0060 A associer à un enjoliveur (p. 38), support et plaque de finition (p. 50 à 53)

CB9060 ○ Blanc
Livré complet avec plaque Blanc Emailé
Emballage autovendeur

Variateur 3 fils, avec Neutre 150 W LED
Permet la commande et la variation de tous types de lampes dimmables :

- LEDs, CFLs dimmables : 0 à 150 W LED
- Halogène TBT à ballast ferromagnétique ou électronique : 0 à 150 VA
- Halogènes, incandescent 230 V : 0 à 150 W
- Tubes fluos avec ballast : 0 à 150 VA

Allume et éteint la lumière de façon progressive (2 secondes)
Réglage des butées basse et haute d'éclairage
Fonction témoin/lumineux activable
Consommation en veille < 0,7 W
Profondeur 35 mm
A associer à un enjoliveur (p. 38), support et plaque de finition (p. 50 à 53)

CM0064

Variateur pour ballast 1-10 V, avec Neutre
Permet la commande et la variation de tubes fluo à ballast électronique 1-10 V : 600 VA
A associer à un enjoliveur (p. 38), support et plaque de finition (p. 50 à 53)

CM0061

Compensateur actif
0 401 49
A installer au plus proche de la source
Permet de rendre compatibles les commandes d'éclairage électroniques 2 fils sans neutre avec toutes les charges du marché (LED, fluocompact, halogène TBT à ballast ferromagnétique ou électronique, tube fluorescent)
Consommation : 0,2 W (en veille) et 1,8 W (en fonctionnement)

Commandes connectées pour ambiances couleurs p. 61





Home + Control

CB1408 + plaque Verre Opale Blanc CT1408 + plaque Nickel Satiné

Tableau de choix mécanismes et enjoliveurs p. 38
Tableau de choix plaques p. 50 à 53

Permettent de compléter votre installation connectée, nécessitent l'installation préalable d'un pack de démarrage "with Netatmo" (p. 72)
Compatibles Zigbee 3.0
Produits disponibles chez un Revendeur Agréé connecté

Réf. Variateur filaire connecté type rotatif

Peut être commandé en local, à distance via l'App. Home + Control ou par la voix via un assistant vocal

Variateur Rotary

Permet la commande et la variation de tous types de lampes dimmables :

- LEDs, CFLs dimmables : 7 à 200 W LED
- Halogène TBT à ballast ferromagnétique ou électronique : 7 à 200 VA
- Halogènes, incandescent 230 V : 7 à 200 W
- Tubes fluos avec ballast : 7 à 200 VA

Signature lumineuse LED de la bague activable dans l'App. Home + Control :

- bleue en mode veille
- blanche en mode témoin et lors de la rotation

2 options d'allumage :

- par rotation de la bague avec allumage progressif de la lumière jusqu'à l'intensité souhaitée
- par appui au centre de la bague

Peut s'associer avec une ou plusieurs commandes sans fils

Peut s'installer à la place d'un interrupteur existant dans boîte d'encastrement profondeur 40 mm

Fixation à vis
Câblage avec ou sans Neutre (capacité améliorée avec câblage du Neutre, voir fiche technique sur legrand.fr)

Livré avec coque de protection de chantier

A équiper d'une plaque de finition (p. 50 à 53)

- CB1408
CN1408
CT1408
- Blanc
 - Noir
 - Titanium

Micromodule avec option variation pour éclairage connecté

Permet de rendre un éclairage connecté
Peut être contrôlé par une ou plusieurs commandes sans fils
Dispose d'une entrée auxiliaire pour utilisation avec boutons poussoir(s) standard(s)

S'installe dans une DCL au plafond, une boîte de dérivation ou des appliques murales

0 648 99 Pour contrôle d'éclairage en ON/OFF ou variation
Mode variation activable depuis l'App. Home + Control
Avec fonction mémoire de niveaux
Compatible toutes charges 150 W LED (LEDs dimmables obligatoires en cas d'activation du mode variation)

Interrupteur filaire connecté avec option variateur p. 55



App. Home + Control disponible sur Google Play et App Store



COMMANDES CONNECTÉES
AMBIANCES COULEURS

PERSONNALISEZ
VOS AMBIANCES
PRÉFÉRÉES

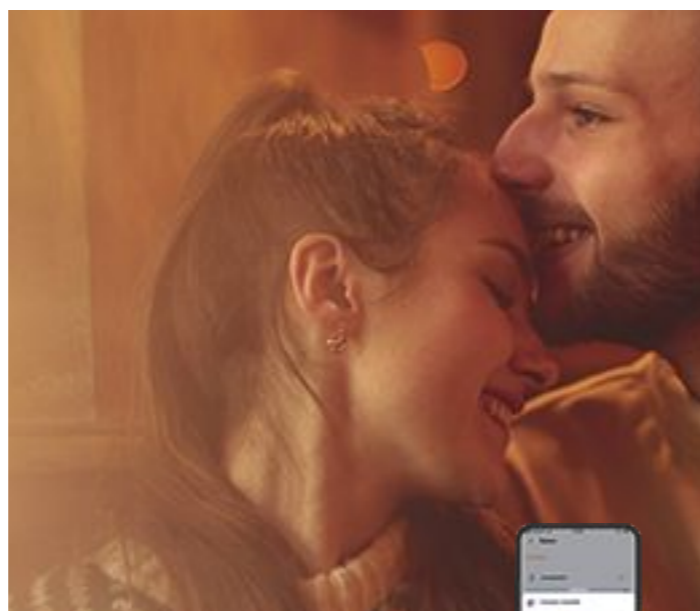

Changez d'ambiance :

● via l'App. Home + Control

● via un assistant vocal

● via la commande sans fils ou le Rotary

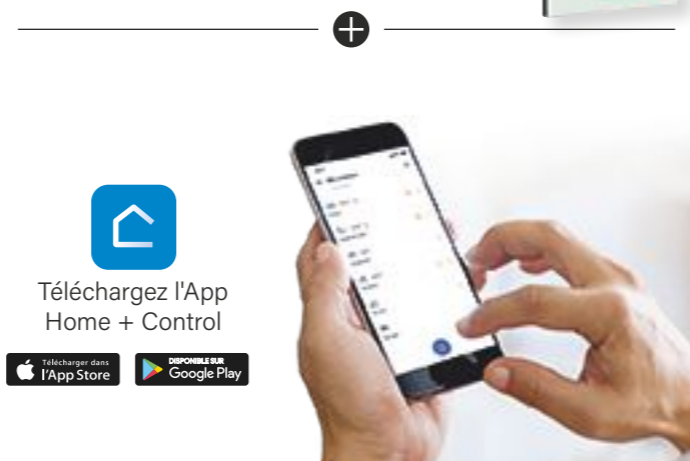

Home + Control

CN2408 + plaque Laiton Satiné CB0419 + plaque Blanc Emailé

Tableau de choix mécanismes et enjoliveurs p. 38
Tableau de choix plaques p. 50 à 53

Permettent de compléter votre installation connectée, nécessitent l'installation préalable d'un pack de démarrage "with Netatmo" (p. 72)
Permettent de contrôler jusqu'à 20 éclairages multicolores compatibles Zigbee 3.0, en local, à distance via l'App. Home + Control ou par la voix via un assistant vocal
Compatibles avec toutes les lampes pour ambiances couleurs Zigbee 3.0 dont Ledvance Smart+ Zigbee ou Philips HUE Zigbee
Associer avec l'ampoule dans l'App. Home + Control
Livrées avec support, à équiper d'une plaque de finition (p. 50 à 53)
Produits disponibles chez un Revendeur Agréé connecté

Réf. Commande connectée type rotatif pour ambiances couleurs

Commande filaire Rotary pour ambiances couleurs option variation, avec ou sans Neutre

Mode variation et LED de repérage activables depuis l'App. Home + Control. Peut s'installer à la place d'un interrupteur existant dans boîte d'encastrement profondeur 40 mm
Fonction lumineuse activable dans l'App. Home + Control (voir notice)

La bague rotative permet :

- la variation de couleur (signature lumineuse selon couleur de l'ampoule)
- la variation de l'intensité lumineuse (signature lumineuse blanche)

Appui long sur la touche au centre de la bague pour passer du mode variation de couleur au mode variation de l'intensité lumineuse et inversement

Fixation à vis

Livrée avec coque de protection de chantier

- OCT 2024
- CB2408
CN2408
CT2408
- Blanc
 - Noir
 - Titanium

Réf. Commandes connectées type poussoir pour ambiances couleurs

Intègrent la fonction Mémoire de niveau : la lumière s'allume au niveau d'éclairage fixé avant la dernière extinction
Installation en multiposte possible

Commande filaire ambiances couleurs sans Neutre

LED de repérage activable depuis l'App. Home + Control
Peut s'installer à la place d'un interrupteur ou d'un va-et-vient existant dans boîte d'encastrement profondeur 40 mm
Fixation à vis

Avec 4 touches pour contrôler l'éclairage :

- 1 touche ON/OFF et variation d'intensité par appui long
- 3 touches d'ambiance au choix (I-II-III) à configurer sur l'App. Home + Control

Livrée avec coque de protection de chantier et compensateur actif

- CB2419
CN2419
CT2419
- Blanc
 - Noir
 - Titanium

Commande sans fils pour ambiances couleurs

Fonction LED pour indication de batterie faible et programmation

Avec 4 touches pour contrôler l'éclairage :

- 1 touche ON/OFF et variation d'intensité par appui long
- 3 touches d'ambiance au choix (I-II-III) à configurer sur l'App. Home + Control

Livrée avec pile CR2032 3V pour alimentation et adhésifs pour la fixation murale ou à poser sur un meuble.

Commande extra-plate

- CB0419
CN0419
CT0419
- Blanc
 - Noir
 - Titanium

Céliane™

détecteurs muraux



CM0050 + enjoliveur + plaque
Feutre



CM0051 + enjoliveur + plaque
Bleu de Four

Tableau de choix mécanismes et enjoliveurs p. 39
Tableau de choix plaques p. 50 à 53
Tableau de charges sur catalogue en ligne

Réf. **Détecteurs de mouvements**

Compatibles avec toutes les lampes du marché.
Détection par infrarouge
Champ de détection : 170°. Portée de détection : 8 m max
Réglage de la temporisation de 5 s à 30 min
Réglage du seuil de luminosité de 5 lux à 1275 lux
Réglage de la sensibilité : 4 niveaux
Possibilité de commande manuelle d'éclairage par boutons poussoirs (10 maximum)
Avec ou sans dérogation manuelle selon le choix de l'enjoliveur (p. 39)
Peut s'installer dans boîte d'encastrement prof. 30 mm minimum

2 fils, sans Neutre
Puissance acceptée par types de lampes :
- LEDs, CFLs : 2 à 100 W LED
- Halogène, incandescent : 2 à 150 W
- LEDs, CFLs, Halogène, tubes fluo avec ballast ferromagnétique ou électronique : 2 à 150 VA
En cas d'installation de plusieurs détecteurs sur un même circuit, la charge mini augmente (voir fiche technique)
Possibilité de mettre jusqu'à 3 détecteurs en parallèle sur le même circuit
Peut s'associer à une minuterie électronique modulaire
Consommation en veille < 0,01 W

CM0050 A associer à un enjoliveur (p. 39), support et plaque de finition (p. 50, 51)



CB9050 ○ Blanc
Livré complet avec plaque Blanc Emailé
Emballage autovendeur



CM0051 **3 fils, avec Neutre**
Puissance acceptée par types de lampes :
- LEDs, CFLs : 0 à 500 W LED
- Halogène, incandescent : 2000 W maxi
- LEDs, CFLs, Halogène, tubes fluo avec ballast ferromagnétique ou électronique : 1000 VA maxi
Possibilité de mettre jusqu'à 10 détecteurs en parallèle sur le même circuit. Option maître/esclave, 10 esclaves maxi pour 1 maître
Consommation en veille < 0,015 W
A associer à un enjoliveur (p. 39), support et plaque de finition (p. 50, 51)



0 401 49 **Compensateur actif**
A installer au plus proche de la source
Permet de rendre compatibles les commandes d'éclairage électroniques 2 fils sans neutre avec toutes les charges du marché (LED, fluocompact, halogène TBT à ballast ferromagnétique ou électronique, tube fluorescent)
Consommation : 0,2 W (en veille) et 1,8 W (en fonctionnement)

Céliane™ with Netatmo

détecteur mural connecté



0 648 75

Tableau de choix mécanismes et enjoliveurs p. 39
Tableau de choix plaques p. 50 à 53

Réf. **Détecteur de mouvements sans fils IP 44**

0 648 75  Fonctionne en association avec 20 interrupteurs filaires, micromodules, prises et sorties de câbles connectés maximum. Associer en tapotant le (ou les) interrupteur(s) choisi(s) ou dans l'App. Home + Control
Nécessite l'installation préalable d'un pack de démarrage "with Netatmo" (p. 72)
Compatible Zigbee 3.0. Produit disponible chez un Revendeur Agréé connecté. Livré avec 2 piles 1,5 V AA pour alimentation
Détection infrarouge 140°, portée 8 m
Hauteur recommandée de fixation : 2,5 m
Pour usage intérieur et extérieur
Distance optimale entre 2 détecteurs : 6 m
Portée du capteur réglable de 2 à 8 m
Temporisation réglable de 15 s à 15 min
Equipé de boutons ON/OFF pour test
Seuil de luminosité réglable de 5 à 1000 lux

Céliane™

éclairage, signalisation, balisage, sécurité



CM0270 + plaque
Verre Onyx Noir





CM0278 + plaque Bleu Orage

Tableau de choix mécanismes et enjoliveurs p. 39
Tableau de choix plaques p. 50 à 53

Réf. **Eclairage**

Avec LEDs sans entretien
Couleur des LEDs : 3000 K : blanc neutre
Alimentation 230 V - Classe énergétique A
Bornes à vis

Liseuse LED
Equipée d'un flexible qui permet l'orientation de la tête
Interrupteur simple allumage intégré avec variation par appui maintenu
Consommation 3,3 W
Flux lumineux 110 lumen (équivalent 15 W incandescent)
Durée de vie 40000 heures
Livrée avec enjoliveur, à équiper de support et plaque de finition (p. 50 à 53)
Se monte dans boîte d'encastrement prof. 40 mm mini

CB0270  ○ Blanc (flexible et tête Aluminium)
CM0270  ● Noir (flexible et tête Aluminium)
CT0270  ● Titanium (flexible et tête Aluminium)

CM0271 **Spot orientable**
 S'installe au dessus d'un bureau, ou d'un plan de travail (cuisine, chambre...)
Orientable au-delà de 360° pour un éclairage directionnel sans limite de rotation
Peut être commandé par un interrupteur standard ou électronique avec Neutre, ou un détecteur avec Neutre
Consommation 2,8 W
Flux lumineux 80 lumens - Durée de vie 50000 heures
Livré avec enjoliveur chrome mat, à équiper de support et plaque de finition (p. 50 à 53)
Se monte dans une boîte prof. 40 mm

CM0272 **Spot pour éclairage diffus**
 S'installe au niveau d'une plinthe, sur le mur dans une zone de circulation...
Peut être commandé par un interrupteur standard ou électronique avec Neutre, ou un détecteur avec Neutre
Consommation 2,4 W
Flux lumineux 120 lumens - Durée de vie 50000 heures
Livré avec enjoliveur opalescent plastique blanc, à équiper de support et plaque de finition (p. 50 à 53)

CM0274 **Spot pour escalier**
 Permet de créer un éclairage directionnel, éclairage décoratif
Installation conseillée : à 30 cm du sol
A équiper d'un enjoliveur (p. 39), support et plaque de finition (p. 50 à 53)
Se monte dans boîte d'encastrement prof. 40 mm mini
Peut être commandé par un interrupteur standard ou électronique avec Neutre, ou un détecteur avec Neutre
Consommation 2,2 W
Flux lumineux 110 lumens - Durée de vie 50000 heures

Réf. **Balisage, sécurité**

CM0276 **Voyant de signalisation**
 Alimentation 230 V~
2 niveaux de réglage lumineux
Lampe sans entretien (LED)
Livré avec 4 couleurs (orange, bleu, vert, rouge), porte-étiquette et un jeu de 10 pictogrammes pour repérage
Livré avec enjoliveur, à équiper d'un support et d'une plaque de finition (p. 50 à 53)

CM0281 **Voyant de balisage autonome**
 Alimentation 230 V
Eclairage circulaire par LED bleu en mode veille
S'allume automatiquement en cas de coupure (LED blanche)
Autonomie 1 h maxi
Livré avec enjoliveur opalescent et bague Titanium, à équiper de support et plaque de finition (p. 50 à 53)

CM0278 **Détecteur de balisage**
 Permet de créer un chemin lumineux, d'identifier un obstacle ou un changement de niveau, pour se repérer dans l'obscurité sans allumer l'éclairage principal
Equipé d'une cellule de détection infrarouge et d'un faisceau de LEDs
A équiper d'un enjoliveur (p. 39), support et plaque de finition (p. 50 à 53)
Champ de détection : 180°
Portée : 6 m



CM0001 + enjoliveur + plaque Vert Céladon

CB0441

Tableau de choix mécanismes et enjoliveurs p. 39
Tableau de choix plaques p. 50 à 53

Réf. **Commandes de ventilation mécanique**

A associer à un enjoliveur (p. 39), support et plaque de finition (p. 50 à 53)

CM0001 **Interrupteur VMC**
Vitesse lente ou rapide pour commande directe d'une ventilation mécanique centralisée

CM0031 **Poussoir VMC**
2 positions
Permet l'ouverture et la fermeture des bouches hygrométriques

CM0014 **Interrupteur pour éclairage avec ventilation retardée**
Permet la mise en marche d'une ventilation (extracteur) et d'un circuit d'éclairage
A l'extinction de l'éclairage, la ventilation continue pendant une durée réglable de 25 s à 15 mn.
Fonction lumineuse intégrée au produit
Puissance :
- En éclairage : 250 W
- En ventilation : 250 VA

CM0015 **Interrupteur variateur pour ventilateur de plafond**
Permet de commander et de faire varier la vitesse d'un ventilateur de plafond

Prêt-à-Poser connectable : ajouter une commande de VMC

Permet de commander une VMC 2 vitesses depuis 2 points de commande sans tirer de fils
Possibilité de rajouter des commandes sans fils pour VMC
Les commandes et le micromodule sont appairés et fonctionnent en radio 2,4 GHz
Avec un pack de démarrage (p. 72), les produits pourront être contrôlés via l'App. Home + Control et par la voix

Composition :
- 1 micromodule VMC
- 2 commandes sans fils VMC. Livrées complètes avec plaques de finition et adhésifs pour fixation murale ou à poser sur un meuble
Produit disponible chez un Revendeur Agréé connecté

CB0441 ○ Blanc (avec plaque Blanc Emailé)



0 677 66

CB0411 + plaque Blanc Emailé

Home + Control

Tableau de choix mécanismes et enjoliveurs p. 39
Tableau de choix plaques p. 50 à 53

Permettent de compléter votre installation connectée, nécessitent l'installation préalable d'un pack de démarrage "with Netatmo" (p. 72)
Compatibles Zigbee 3.0

Produits disponibles chez un Revendeur Agréé connecté

Réf. **Commande pour VMC connectée**

0 677 66 **Micromodule pour VMC connectée**
Permet de rendre une VMC 2 vitesses connectée
Peut être contrôlé par une ou plusieurs commande(s) sans fils pour VMC, par la voix via un assistant vocal ou à distance via l'App. Home + Control
Compatible avec tous types de moteurs de VMC simple flux 2 vitesses jusqu'à 250 W
S'installe au plus proche de la VMC
Livré avec enjoliveur

Commande sans fils pour VMC
Permet de commander le micromodule câblé sur le moteur de la VMC

Associer en tapotant le micromodule pour VMC ou en l'associant dans l'App. Home + Control
Livrée avec pile CR2032 3V pour alimentation et adhésifs pour la fixation murale ou à poser sur un meuble
Fonction LED pour indication de batterie faible et programmation
Commande extra-plate
Installation en multiposte possible
Livrée avec enjoliveur et support, à équiper d'une plaque de finition (p. 50, 51)

CB0411 ○ Blanc
CN0411 ● Noir
CT0411 ● Titanium

App. Home + Control disponible sur **Google Play et App Store**



CM0043 + enjoliveur + plaque Alu Satiné

CB0430

Tableau de choix mécanismes et enjoliveurs p. 40
Tableau de choix plaques p. 50 à 53

Réf. **Commandes de volets roulants 6 A - 250 V~**

A associer à un enjoliveur (p. 40), support et plaque de finition (p. 50 à 53)

CM0043 **Interrupteur**
Pour la commande directe de moteurs de volets roulants/stores/bannes

CM0044 **Poussoirs**
Pour commande par boîtier d'automatisme

CM0045
Pour commande directe de volets roulants

CM0047 **Relais pour commandes groupées**
Permet de commander simultanément plusieurs volets roulants
A associer à la réf. CM0043
Se monte dans boîte prof. 40 mm

CM0042 **Interrupteur individuel de volets roulants Radio (sans fils) compatible RTS**

Permet la commande à distance de volets roulants compatibles RTS **somfy**.
Emet par radio les ordres de montée, descente et arrêt au moteur RTS
Portée 50 m en champ libre
Fonctionne avec 1 pile lithium 3 V type CR 2032 fournie
Livré avec support, à associer à un enjoliveur (p. 40) et plaque de finition (p. 50 à 53)
Se fixe directement sur le mur sans boîte d'encastrement

CM0004 **Commande sans contact pour porte et gâche**

A associer à un enjoliveur (p. 40), support et plaque de finition (p. 50 à 53)
Permet l'ouverture d'une porte par simple passage de la main devant la commande
Différents modes de fonctionnement réglables :
- voyant LED : ON ou OFF
- détection : ≤ 10 cm ou ≤ 30 cm
- mode impulsif ou maintien
- NO, NF ou NO/NF
Possibilité de paramétrer ces réglages à tout moment
Profondeur 25 mm
Alimentation 12-24-48 V~

Prêt-à-Poser connectable : centraliser un volet roulant

Permet de commander 1 volet roulant électrique depuis 1 point de commande sans tirer de fils. L'interrupteur et la commande sont appairés et fonctionnent en radio 2,4 GHz
Avec un pack de démarrage (p. 72), les produits pourront être contrôlés via l'App. Home + Control et par la voix
Produits livrés complets avec plaques de finition
Possibilité de rajouter des interrupteurs de volets roulants filaires et de centraliser leur commande
Composition :
- 1 interrupteur de volet roulant 230 V~ (fonctions montée/descente/stop, compatible avec les volets à butée mécanique et électronique, non compatible avec les volets roulants à commande radio). Livré avec coque de protection de chantier
- 1 commande sans fils pour ouvrants. Livrée avec pile CR2032 3V pour alimentation et adhésifs pour fixation murale ou à poser sur un meuble
Fonction LED pour indication de batterie faible

CB0430 ○ Blanc (avec plaque Blanc Emailé)
CN0430 ● Noir (avec plaque Noir Mat)
CT0430 ● Titanium (avec plaque Acier Satiné)



CT0431 + plaque Noir Météore

CB0433 + plaque Blanc Emailé

Tableau de choix mécanismes et enjoliveurs p. 40
Tableau de choix plaques p. 50 à 53

Permettent de compléter votre installation connectée, nécessitent l'installation préalable d'un pack de démarrage "with Netatmo" (p. 72)
Compatibles Zigbee 3.0

Produits disponibles chez un Revendeur Agréé connecté

Réf. **Interrupteur connecté avec Neutre pour volets roulants et stores**

Permet par la voix via un assistant vocal ou à distance via l'App. Home + Control :
- de contrôler un volet roulant à butée électronique ou mécanique
- de gérer un brise soleil orientable, un store banne
- de gérer les niveaux d'ouvertures
Peut s'associer avec une ou plusieurs commande(s) sans fils pour ouvrants
Alimentation Phase + Neutre 230 V~
Peut s'installer à la place d'un interrupteur de volets roulants existant dans boîte d'encastrement profond 40 mm
Non compatible avec les installations de volets roulants Radio
Livré avec support, coque de protection de chantier, à équiper d'une plaque de finition (p. 50 à 53)
Installation en multiposte possible

CB0431 ○ Blanc
CN0431 ● Noir
CT0431 ● Titanium

0 676 96 **Module connecté pour porte de garage et portail**

Permet de piloter l'ouverture et la fermeture d'une porte de garage ou d'un portail en local, à distance ou par la voix (via Google Home)
Visualisation de l'état (ouvert/fermé) dans l'App. Home + Control
Peut être piloté par une commande sans fils pour ouvrants, commande sans fils de scénarios (p. 73) ou télécommande réf. 0 676 95
Livré avec 2 capteurs de position filaires, 2 aimants et accessoires de montage
Installation possible dans boîte Plexo IP 55 de dimensions 80 x 80 mm ou supérieure
Equipé de 2 points de fixation sécables

Commandes sans fils pour ouvrants

Permettent la centralisation des volets roulants ou la commande à distance du module connecté pour porte de garage et portail réf. 0 676 96
Permettent de commander jusqu'à 20 interrupteurs pour volets roulants filaires connectés
Associer en tapotant le (ou les) interrupteur(s) pour volets roulants choisis ou en l'associant dans l'App. Home + Control
Livrées avec support et adhésifs pour fixation murale ou à poser sur un meuble
A équiper d'une plaque de finition (p. 50 à 53)
Installation en multiposte possible

Commande sans fils, sans pile, Self-e
Commande autonome et extra-plate

CB0433 ○ Blanc
CN0433 ● Noir
CT0433 ● Titanium

Commande sans fils

Livrée avec pile CR2032 3V pour alimentation
Fonction LED pour indication de batterie faible et programmation
Commande extra-plate

CB0432 ○ Blanc
CN0432 ● Noir
CT0432 ● Titanium

Céliane™
mécanismes à clé



CM0071 + enjoliveur + plaque Bleu Orage

Tableau de choix mécanismes et enjoliveurs p. 40
Tableau de choix plaques p. 50 à 53

Réf.	Interrupteur / poussoir à clé
CM0071	<p>A associer à un enjoliveur (p. 40), support et plaque de finition (p. 50 à 53) A équiper du barillet réf. 0 697 95 ou avec barillet européen standard</p> <p>Interrupteur à clé 2 positions 2 contacts NO - 10 A - 230 V Extraction de la clé en position arrêt</p>
CM0072	<p>Poussoir à clé 3 positions Inverseur avec position arrêt - 10 A - 230 V Extraction de la clé en position arrêt</p>
0 697 95	<p>Barillet Barillet européen Livré avec 1 jeu unique de 3 clés</p>
CM0073	<p>Interrupteur à clé pour BAES Permet de commander à distance simultanément la coupure de l'éclairage normal et la mise au repos de l'éclairage de sécurité Permet de multiplier les points de commande de mise au repos de l'établissement (ex. : un point par accès) A associer impérativement à un enjoliveur (p. 40) pour le fonctionnement du produit. A associer également à un support et plaque de finition (p. 50 à 53) S'utilise en complément des télécommandes multifonctions connectées réf. 0 625 20/21 (p. 1130)⁽¹⁾</p>

1 : Voir catalogue général édition 2022

Céliane™
carillons et prises d'aspiration centralisée



CM0201 + enjoliveur + plaque Nickel Satiné



CB0260 + Plaque Hêtre

Tableau de choix mécanismes et enjoliveurs p. 40, 41
Tableau de choix plaques p. 50 à 53

Réf.	Carillons d'ambiance lumineux
CM0202	<p>Peuvent recevoir 5 boutons-poussoirs pour gérer 2 entrées différentes 13 mélodies au choix - 1 mélodie différente par entrée Niveau sonore réglable de 53 à 80 dB à 1 m Equipés de voyants à LEDs clignotants lors d'une activation du carillon Dérégation possible de la mélodie par appui sur boutons en face avant A associer à un enjoliveur (p. 40), support et plaque de finition (p. 50 à 53) Possibilité d'installation en saillie avec réhausse (p. 77)</p> <p>Alimentation 8-12 V~ - 50 Hz avec commande en TBTS Utiliser 1 transformateur 8 VA réf. 4 130 91 (p. 567)⁽¹⁾ ou réf. 0 420 25 (p. 677)⁽¹⁾ Fonctionne avec bouton-poussoir Céliane réf. CM0031 (p. 54) ainsi que bouton-poussoir réf. 0 416 47 (p. 733)⁽¹⁾</p>
CM0201	<p>Alimentation 230 V~ - 50 Hz Fonctionne avec bouton-poussoir Céliane réf. CM0031 (p. 54) et voyant réf. CM0220 (p. 76) ainsi que bouton-poussoir réf. 0 416 45 (p. 733)⁽¹⁾</p>
CB0260 CN0260 CT0260	<p>Prises d'aspiration centralisée Permettent le branchement du flexible d'aspirateur dans le cadre d'installation d'aspiration centralisée Ne peuvent pas s'associer à un autre mécanisme Céliane pour former un ensemble multiposte Ne nécessitent pas de boîte d'encastrement Se raccordent sur tube Ø51 mm et reçoivent les flexibles Ø38 mm Livrées avec enjoliveur et support, à équiper de plaque de finition 1 poste (p. 50, 51)</p> <p>Prise d'aspiration centralisée sans contact Pour centrale non filaire de type ALDES (système sans contact avec déclenchement par onde de pression) Fonctionne avec les systèmes suivants : - Aldes : modèles Family, Boosty, c.Cleaner, c.Booster et c.Power - Générale d'aspiration : modèle Sonis</p> <p>○ Blanc ● Noir ● Titane</p>
CB0261 CN0261 CT0261	<p>Prise d'aspiration centralisée avec contact Avec contact électrique Fonctionne avec les systèmes suivants : - Générale d'aspiration - Aldes, c.Dooble - Tréma, Turbix</p> <p>○ Blanc ● Noir ● Titane</p>
CM0261	<p>Kit de raccordement et d'encastrement Comprend les accessoires de raccordement droits et coudés</p>

● Le produit bois présenté sur cette page est certifié PEFC 100% (voir p. 33)

1 : Voir catalogue général édition 2022

Céliane™
sorties de câbles et obturateur



CM0181 + enjoliveur + plaque Vert Céladon



0 648 79



Tableau de choix mécanismes et enjoliveurs p. 41
Tableau de choix plaques p. 50 à 53

Réf.	Sorties de câble
CM0181	<p>Livrées avec serre-câble A associer à un enjoliveur (p. 41), support et plaque de finition (p. 50, 51)</p> <p>Sortie de câble</p>
CM0183	<p>Sortie de câble équipée de 4 bornes (1,5 mm²) automatiques traversantes pour un raccordement facile des appareils en face avant</p>
0 648 79 0 648 47 0 648 82	<p>Sortie de câble connectée Permet de compléter une installation connectée, nécessite l'installation préalable d'un pack de démarrage "with Netatmo" (p. 72) Compatible Zigbee 3.0 Produit disponible chez un Revendeur Agréé connecté Permet de contrôler des appareils électriques 3000 W maxi. par la voix via un assistant vocal ou à distance via l'App. Home + Control Protégée contre les surcharges Peut être commandée en ON/OFF par une commande sans fils Compatible avec le délesteur connecté, réf. 4 121 72 (p. 590)⁽¹⁾ Fonction ON/OFF Permet : - de mesurer la puissance instantanée des produits branchés - de suivre l'historique de la consommation totale journalière/hebdomadaire/mensuelle/annuelle - d'envoyer des notifications en cas d'atteinte d'un seuil paramétrable Compatible fil pilote 4/6 ordres (dans ce cas, la commande sans fils n'est pas compatible) Livrée avec coque de protection de chantier Livrée complète avec enjoliveur, support et plaque intégrée Pas d'installation en multiposte</p> <p>○ Blanc ● Noir ● Titane</p>
CB0210 CN0210 CT0210	<p>Obturateur Permet de mettre une fonction en attente Possibilité de perçage pour utilisation en sortie de fil ou autre adaptation Se fixe directement sur support Batibox</p> <p>○ Blanc ● Noir ● Titane</p>

1 : Voir catalogue général édition 2022

Céliane™
commandes de chauffage



CM0250 + enjoliveur + plaque Blanc Relief

Tableau de choix mécanismes et enjoliveurs p. 41
Tableau de choix plaques p. 50 à 53

A associer à un enjoliveur (p. 41), support et plaque de finition (p. 50 à 53)

Réf.	Commandes pour tout type de chauffage
CM0250	<p>Thermostat d'ambiance pour chauffage et climatisation Pour plafonds rayonnants, planchers chauffants directs, chauffage fuel et gaz et climatisation Bouton de présélection mode confort réduit En hiver : chauffage baissé jusqu'à 4 °C maximum par rapport à la température souhaitée En été : climatisation diminuée pour une augmentation de maximum 4 °C par rapport à la température souhaitée Mode hors gel Plage de réglage de 10 °C à 30 °C Précision de la régulation +/- 0,5 °C Contact NO/NF pour la gestion de chauffage ou de climatisation 8 A maxi</p>
CM0252	<p>Commande pour chauffage électrique, fil pilote Thermostat d'ambiance fil pilote 230 V~ Pour plafonds rayonnants et planchers chauffants directs Plage de réglage de 10 °C à 30 °C Précision de la régulation +/- 0,5 °C Pouvoir de coupure : 8 A maxi (contact à fermeture) Peut être associé à un gestionnaire d'énergie grâce à son entrée fil pilote</p>
CM0078	<p>Interrupteur horaire programmable Permet la commande du fil pilote d'un chauffage (envoi de 2 ordres confort/réduit ou permet de programmer la marche ou l'arrêt d'un circuit électrique (cafetière, radio,...) Visualisation permanente du programme en cours Programme hebdomadaire : Capacité : 28 programmes maxi 1 sortie par contact inverseur Puissance maxi 2300 W</p>



Contrôlable :
 - en local
 - à distance via l'App. Home + Control (iOS dernière version requis pour iPhone, iPad. Version récente d'Android avec accès à Google Play recommandée)
 - par la voix via un assistant vocal
 Nécessite un routeur Wi-Fi et accès Internet
 Température de mesure : de 0 °C à 50 °C, précision +/- 0,1 °C
 Température de consigne : de 5 °C à 30 °C avec réglage +/- 0,5 °C
 Compatible avec : Wi-Fi 802.11 b/g/n (2,4 Ghz)
 Sécurité supportée : WEP/WPA/WPA-2 personal (TKIP et AES)
 Produit disponible chez un Revendeur Agréé connecté

Réf.	Thermostat Intelligent Netatmo sans fils Le Thermostat Intelligent Netatmo associé à l'App. Home + Control permet de combiner confort et économies d'énergie au quotidien Compatible avec la plupart des chaudières au gaz, au fioul, au bois Lisibilité optimale grâce à l'écran E-paper Fonctions : - Auto-Adapt intègre la météo et les caractéristiques thermiques de la maison pour garantir la température voulue - Planning : permet de faire des économies en chauffant selon les besoins. Personnalisation des modes Absent et Hors-Gel en cas d'absence prolongée - Visualisation de l'historique et consultation du Bilan Economies d'Energie personnalisé : pour suivre et optimiser sa consommation d'énergie Possibilité d'associer à des Têtes Thermostatiques Intelligentes Additionnelles réf. NAV-PRO Portée jusqu'à 100 m (868 MHz) Composition : - 1 Thermostat Intelligent 83 x 83 x 22 mm (prof. 46 mm avec le support mobile) - 1 relais 83 x 83 x 24 mm - 1 support mobile et 1 support mural - 1 plaque murale - 1 adaptateur chaudière - 1 adaptateur secteur - 4 adhésifs de couleur - 3 piles AAA - 4 vis et 4 chevilles
NTH-PRO	

Réf.	Thermostat Smarther with Netatmo version filaire Le Thermostat Smarther with Netatmo associé à l'App. Home + Control permet de combiner confort et économies d'énergie au quotidien Fonctionne avec tous les types de chaudières individuelles au bois, au fioul, au gaz Fonctions : - Auto-Adapt intègre la météo et les caractéristiques thermiques de la maison pour garantir la température voulue - Planning : permet de faire des économies en chauffant selon les besoins. Personnalisation des modes Absent et Hors-Gel en cas d'absence prolongée - Visualisation de l'historique et consultation du Bilan Economies d'Energie personnalisé : pour suivre et optimiser sa consommation d'énergie - Affichage du taux d'humidité - Boost pour un maximum de confort : permet d'activer le système de chauffage pendant 30, 60 ou 90 minutes, quel que soit le programme en cours et la température ambiante Possibilité d'associer à des Têtes Thermostatiques Intelligentes Additionnelles réf. NAV-PRO Portée jusqu'à 100 m (868 MHz) Alimentation sur secteur 230 V~ 2 modules Montage encastré 1 sortie de pilotage en tout ou rien : 230 V~, contact sec, contact à faible tension, vannes (4 A - 256 V~ maxi) Pour installation dans boîte d'encastrement 1 poste prof. 40 mm minimum 0 490 38 ○ Blanc 0 490 39 ● Noir Montage saillie 2 sorties de pilotage en tout ou rien : 230 V~, contact sec, contact à faible tension, vannes (4 A - 256 V~ maxi) pour gestion simultanée modes été / hiver 0 490 40 ○ Blanc
------	--



Compatible Zigbee
 Produit disponible chez un Revendeur Agréé connecté

Réf.	Thermostat connecté pour systèmes CVC Smarther AC with Netatmo Le thermostat connecté pour systèmes CVC Smarther AC with Netatmo permet de gérer la température dans un espace équipé d'un ou plusieurs climatiseurs Compatible avec les climatiseurs non gainables et gainables réversibles Fonctionne avec les télécommandes IR qui affichent tous leurs réglages sur leurs écrans Contrôlable en local, à distance via l'App. Home + Control ou par la voix via les assistants vocaux Amazon Alexa, Google Home ou Apple Home Nécessite un routeur Wi-Fi et accès Internet Permet d'afficher : - la température - la vitesse de ventilation - le taux d'humidité Permet de régler : - la température désirée - la vitesse de ventilation désirée - le mode chaud/froid/auto Fonction Boost : permet de forcer le système de climatisation pendant 15, 30 ou 45 minutes, quel que soit le programme en cours et la température ambiante Portée IR : 5 m Configurations d'installation : - 1 thermostat peut gérer 1 ou plusieurs climatiseurs non gainables dans le même espace, à une distance de 5 m maximum - Associer un répéteur IR réf. BT3460IR pour gérer plusieurs climatiseurs non gainables dans des espaces différents (1 répéteur par climatiseur et jusqu'à 10 répéteurs par thermostat) - Associer un actionneur modulaire pour climatiseurs dans le cas d'un système de climatisation gainable, avec un maximum de 5 actionneurs par thermostat situés dans le même espace - jusqu'à 10 thermostats connectés pour systèmes CVC par installation - Maximum 10 installations par compte Température de mesure : de 5°C à 40°C Température de consigne : de 5°C à 40°C avec réglage +/- 0,5°C (en fonction du split) Compatible avec Wi-Fi 802.11 b/g/n (2,4 Ghz) Sécurité supportée : WEP/WPA/WPA-2 personal (TKIP et AES) Alimentation 110 - 240 V~, 50/60 Hz 2 modules Montage encastré 1 sortie de pilotage en tout ou rien : 230 V~, contact sec, contact à faible tension, vannes (4 A - 256 V~ maxi) Pour installation dans boîte d'encastrement 1 poste prof. 40 mm minimum 0 490 43 ○ Blanc 0 490 44 ● Noir Montage en saillie 2 sorties de pilotage en tout ou rien : 230 V~, contact sec, contact à faible tension, vannes (4 A - 256 V~ maxi) pour gestion simultanée modes été/hiver 0 490 45 ○ Blanc
------	--

Réf.	Répéteur IR pour systèmes CVC BT3460IR Micromodule Zigbee à raccorder aux climatiseurs pour rendre la climatisation compatible avec le thermostat connecté pour systèmes CVC Smarther AC with Netatmo Livré avec cordon 1,5 m avec capteur infrarouge Encombrement réduit : 60x60x30 mm Fixation à vis au mur ou dans une boîte de dérivation Maximum 10 répéteurs installés par thermostat avec un maximum de 10 espaces Alimentation : 5 - 12 V et 110 - 240 V Puissance consommée max : 300 mW Données radio : niveau de puissance < 100mW, fréquence de bande de 2.4 GHz à 2,4835 GHz
------	---

Réf.	Actionneur modulaire pour climatiseurs gainables 0 489 10 Permet le pilotage de chauffage, ventilation ou climatisation via le thermostat connecté Smarther AC with Netatmo avec la technologie Radio Zigbee Maximum 5 actionneurs par thermostat situés dans le même espace Permet la commande de : - Climatiseur gainable 2 tubes avec vanne ON/OFF et 4 tubes avec 2 vannes ON/OFF - Climatiseur gainable 2 tubes avec vanne 3 points et 4 tubes avec 2 vannes 3 points - Climatiseur gainable 2 tubes avec vanne 0-10 V et 4 tubes avec 2 vannes 0-10 V - Ventilation 3 vitesses - Ventilation 0-10 V Alimentation : 110 - 240 V Dimensions : 4 modules DIN
------	---

Réf.	Commande Intelligente de Climatiseur Compatible avec les climatiseurs non gainables Fonctionne avec les télécommandes IR qui affichent tous leurs réglages sur leurs écrans Vérifier la compatibilité sur https://check.netatmo.com Permet de contrôler les splits à distance via l'App. Home + Control ou par la voix via les assistants vocaux Amazon Alexa, Google Home ou Apple Home Fonctions : - Planning hebdomadaire personnalisé - Fonction de géolocalisation intégrée "Eco-Assist" - Capteurs de température et d'humidité 1 Commande Intelligente Netatmo par climatiseur, dans chaque pièce pour prendre le contrôle de tout le système de climatisation depuis une seule application Température intérieure de mesure : 0° C à 50°C (± 0,1°C) Température de consigne : 15°C à 40°C (consigne supportée par le climatiseur) ± 0,5°C Humidité intérieure : 0 à 100 % (± 3 %) Compatible avec : Wi-Fi 802.11 b/g/n (2,4 Ghz) Sécurité supportée : WEP/WPA/W-PA2-personnel Dimensions : 125x65x20 mm Installation : à fixer au mur ou à poser Composition : - 1 Commande Intelligente de Climatiseur - 1 adaptateur secteur micro USB - 1 vis et 1 cheville pour fixation murale NAC-PRO-EC
------	--



Céliane™

prises USB



CM0158 + enjoliveur + plaque Blanc Amande
Exemple d'association de prises USB CM0154 + prise Surface Confort CM0111 avec le peigne Rapido CM0100 + plaque Jaune Safran

Tableau de choix mécanismes et enjoliveurs p. 43
Tableau de choix plaques p. 50 à 53

A associer à un enjoliveur (p. 43), support et plaque de finition (p. 50 à 53)

Réf.	Prises USB Power Delivery
CM0156	1 USB - Type-C / 45 W Power Delivery Type-C + obturateur 2 modules Connexion bornes à vis
CM0158	2 USB - Type-C / 30 W Power Delivery Type-C + Type-C Connexion bornes à vis
CM0154	2 USB - Type-C / 20 W Power Delivery Type-C + Type-C Connexion bornes automatiques Compatible avec le peigne Rapido réf. CM0100
JANVIER 2025 CM0153	2 USB - Type-A + Type-C / 20 W Power Delivery Type-A + Type-C Connexion bornes à vis
Prises USB Conforme à la norme IEC 62684-2018 Permet le chargement de téléphones portables, de tablettes, smartphones, Powerbank Consommation en veille < 0,07 W classe II TBTS Conforme à la directive CEE sur l'harmonisation du standard de recharge de terminaux portables et la réduction des chargeurs mobiles S'installe dans boîte d'encastrement prof. 40 mm minimum Bornes à vis 2 x 2,5 mm ² avec possibilité de repiquage sur une prise 2P+T Livrée sans cordon	
Jusqu'à JANVIER 2025 0 674 65	1 USB - Type-A + 1 USB Type-C / 15 W A équiper d'un enjoliveur réf. 0 682 56 (blanc), 0 685 56 (titane) ou 0 679 56 (graphite)

Céliane™

prises de courant simples, peigne Rapido et parafoudre



2 x CN0140 + enjoliveur + plaque Hêtre CM0100

Tableau de choix mécanismes et enjoliveurs p. 42, 43
Tableau de choix plaques p. 50 à 53
Infos techniques p. 71

Réf.	Prises de courant simples 16 A - 250 V
CM0111	Standard Permet de réaliser différents types de prise de courant, en fonction de l'enjoliveur : - Surface - Surface avec voyant réf. 0 676 64 (p. 76) - Surface à volet IP 44 A associer à un enjoliveur (p. 42), support et plaque de finition (p. 50 à 53). Connexion à bornes automatiques Faible profondeur permettant le montage dans une boîte profondeur 30 mm. Avec éclips de protection Possibilité de créer des prises multiples en associant plusieurs prises simples avec un peigne Rapido réf. CM0100 Prise Surface + chargeur USB Type-C Permet le branchement simultané d'un terminal et la charge d'une tablette ou d'un smartphone Chargeur USB Type-C 1,5 A - 5 V/7,5 W intégré en face avant de la prise Connexion à bornes automatiques repiquables 3 x 2,5 mm ² Auto-protégé contre les surtensions Livrée avec support et enjoliveur, à équiper d'une plaque de finition (p. 50 à 53) Compatible avec montage en multipostes Non compatible avec le peigne Rapido Non compatible avec plaque entraxe 57 mm
CB0140 CN0140 CT0140	○ Blanc ● Noir ● Titane
CM0100	Peigne Rapido Permet de créer rapidement des prises multipostes en associant entre elles des prises 2P+T réf. CM0111 et/ou des prises USB réf. CM0154 à bornes automatiques Voir principe de montage (ci-contre) Entraxe 71. Montage horizontal jusqu'à 3 postes avec 2 peignes Installation dans boîte d'encastrement prof. 40 mm minimum
	Parafoudre Type 2/3, protection de proximité pour l'alimentation informatique ou électronique dans une installation déjà protégée par parafoudre en tableau (p. 512-513) ⁽¹⁾ Se couple à une ou plusieurs prises de courant Conserve la prise sous tension après surtension (réseau ou choc de foudre) jusqu'au remplacement du module ci-dessous Permet de protéger jusqu'à 5 socles de prises (ou 10 si 2 socles par boîte) Conforme à la norme NF EN 61 643-11 Courant nominal de décharge (In) : 1,5 kA Courant maximal admissible (Imax) : 6 kA Niveau de protection (Up) : L-N : 1 kV Tension à circuit ouvert (Uoc) : 3 kV Uc L-N : 255 V~ Signalisation de la protection par voyant : - vert : parafoudre en état de fonctionnement - rouge : module du parafoudre à remplacer
CM0193	16 A - 250 V~ - 50/60 Hz
CM0194	Module de rechange pour réf. CM0193

● Le produit bois présenté sur cette page est certifié PEFC 100% (voir p. 33)
1 : Voir catalogue général édition 2022

Céliane™

prises de courant précâblées



CM0113 + enjoliveurs + plaque Bleu de Four

Tableau de choix mécanismes et enjoliveurs p. 42
Tableau de choix plaques p. 50 à 53

Réf.	Prises de courant précâblées
CM0112	Equipées de bornes automatiques avec repérage couleur Prise double 2 x 2P+T Composée de 2 prises 2P+T précâblées avec peigne Rapido montées sur support 2 postes A équiper d'enjoliveurs prises Surface Confort (p. 42) et plaque de finition 2 postes (p. 50, 51) Non compatible avec plaque entraxe 57 mm
SEPT 2024 CM0113	Prise triple 3 x 2P+T Composée de 3 prises 2P+T précâblées avec peigne Rapido montées sur support 3 postes A équiper d'enjoliveurs prises Surface Confort (p. 42) et plaque de finition 3 postes (p. 50, 51) Non compatible avec plaque entraxe 57 mm
CM0114	Prise quadruple compacte 4 x 2P+T compacte Permet de disposer de 4 prises 2P+T dans le volume d'une boîte d'encastrement 3 postes A équiper d'un enjoliveur prise Surface Confort (p. 42), d'un support réf. 0 802 53 et d'une plaque de finition spéciale 6/8 modules (p. 52, 53)
JANVIER 2025 CM0145	Prise de courant + prise USB précâblées 2P+T + 2 USB Type-C / 20 W Power Delivery Composées d'une prise 2P+T Surface Confort et d'un chargeur 2 USB Type-C / 20 W Power Delivery précâblés avec peigne Rapido montés sur support 2 postes A équiper d'un enjoliveur prise Surface Confort (p. 42), d'un enjoliveur prise USB (p. 43) et d'une plaque de finition 2 postes (p. 50, 51) Non compatible avec plaque entraxe 57 mm
JANVIER 2025 CM0143	2P+T + 2 USB Type-A + Type-C / 20 W Power Delivery Composées d'une prise 2P+T Surface Confort et d'un chargeur 2 USB Type-A + Type-C / 20 W Power Delivery précâblés avec peigne Rapido montés sur support 2 postes A équiper d'un enjoliveur prise Surface Confort (p. 42), d'un enjoliveur prise USB (p. 43) et d'une plaque de finition 2 postes (p. 50, 51) Non compatible avec plaque entraxe 57 mm

Céliane™

peigne Rapido

Principe de montage du peigne Rapido réf. CM0100

Raccorder facilement jusqu'à 3 prises bornes automatiques entre elles à partir d'une seule alimentation



Découvrir en vidéo

1 Installer les 2 premières prises Céliane sur un support 3 postes ou 3 supports 1 poste
Les associer entre elles à l'aide d'un peigne Rapido



2 Associer une prise Céliane supplémentaire en raccordant un second peigne (par la gauche uniquement)



3 Raccorder les fils d'alimentation

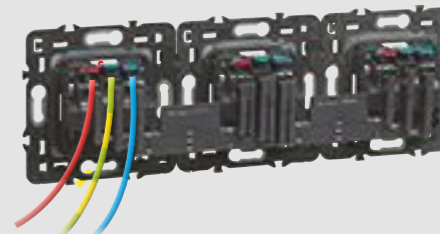

Aide à la mise en oeuvre

Repère de montage au dos du mécanisme permettant d'indiquer le sens d'insertion du peigne

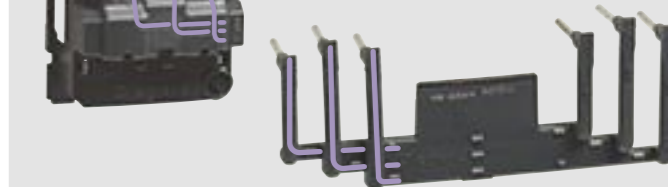

Astuce

Pour retirer le peigne, il est conseillé de déconnecter chaque broche une par une en appuyant sur les poussettes du mécanisme



Céliane™

prises spéciales et standards internationaux



CM0160 + enjoliveur + plaque Gris Cendré



CM0131 + enjoliveur + plaque Alu Satiné

Tableau de choix mécanismes et enjoliveurs p. 43
Tableau de choix plaques p. 50 à 53

A associer à un enjoliveur (p. 43), support et plaque de finition (p. 50 à 53)

Réf. Prises de courant à puits

- CM0116** 2P+T grande capacité
Compatible avec boîtes profondeur 30 mm
Connexion bornes à vis
Capacité des bornes 3 x 2,5 mm² ou 2 x 4 mm²
- CM0110** 2P
Connexion à bornes automatiques
Avec éclips de protection
- CM0115** 2P+T à détrompage
Livrée avec son enjoliveur rouge
Connexion à bornes à vis
Avec éclips de protection

Réf. Prise de courant spéciale accessibilité

- CB0117** 2P+T à manipulation facile (livrée avec son enjoliveur)
Introduction et extraction de la prise sans effort grâce au levier
- CT0117** ○ Blanc
● Titanium

Réf. Détrompeur

- 0 502 99** Se fixe directement sur la fiche 2P+T de l'appareil destiné à être raccordé à la prise à détrompage

Réf. Prises standards internationaux

- CM0120** Standard Germanique 16 A - 250 V
2P+T à bornes automatiques avec éclips de protection
A contact latéral de terre
- CM0160** Standard Britannique 13 A - 250 V
2P+T à vis avec éclips de protection
- CM0131** Standard US 15 A - 127 V
2P+T à vis
(Prise compatible uniquement avec les marchés exports acceptant ce standard)

Céliane™ with Netatmo

prise et pack de démarrage connectés



CB0460 + enjoliveur + plaque Blanc Emailé

CB0443



Tableau de choix mécanismes et enjoliveurs p. 42
Tableau de choix plaques p. 50 à 53

Compatibles Zigbee 3.0
Produits disponibles chez un Revendeur Agréé connecté

Réf. Prise connectée

- Permet de compléter votre installation connectée, nécessite l'installation préalable d'un pack de démarrage
- Permet de contrôler des appareils électriques par la voix via un assistant vocal ou à distance via l'App. Home + Control
- Peut s'associer avec une ou plusieurs commande(s) sans fils pour créer une prise commandée
- Prise 2P+T 16 A 3680 W maxi (protégée contre les surcharges)
- Compatible avec tout appareil électrique et gros électroménager
- Permet :
 - de mesurer la puissance instantanée des produits branchés
 - de suivre l'historique de la consommation totale journalière/hebdomadaire/mensuelle/annuelle
 - d'envoyer des notifications en cas d'atteinte d'un seuil paramétrable
- Peut s'installer à la place d'une prise de courant existante dans une boîte 1 poste profondeur 40 mm
- Compatible avec le délesteur connecté, réf. 4 121 72
- Fixation à vis ou griffes
- Connexion par bornes automatiques
- Fonction témoin à LED activable depuis l'App. Home + Control
- Livrée avec support, griffes, coque de protection de chantier, à équiper d'une plaque (p. 50, 51)
- Installation en multiposte possible

- CB0460** ○ Blanc
- CN0460** ● Noir
- CT0460** ● Titanium

Réf. Pack de démarrage connecté

- Permet de contrôler la maison à distance par smartphone via l'App. Home + Control et/ou par la voix via un assistant vocal
- Un seul pack de démarrage est nécessaire pour commencer une installation connectée
- Peut être complété par les produits connectés
- Connexion Wi-Fi requise 2.4 GHz
- Composition :
 - 1 prise encastrée et connectée 16 A 3680 W maxi (protégée contre les surcharges) avec 1 passerelle
- Compatible avec tout appareil électrique et gros électroménager
- Permet :
 - de mesurer la puissance instantanée des produits branchés
 - de suivre l'historique de la consommation totale journalière/hebdomadaire/mensuelle/annuelle
 - d'envoyer des notifications en cas d'atteinte d'un seuil paramétrable
- Connexion par bornes automatiques
- Peut s'installer à la place d'une prise de courant existante dans une boîte 1 poste prof. 40 mm
- Livrée avec coque protection de chantier et griffes
- Compatible avec le délesteur connecté réf. 4 121 72
- 1 commande générale sans fils Départ/Arrivée avec scènes de vies prédéfinies et personnalisables dans l'App. Home + Control
- Livrée avec pile CR2032 3V pour alimentation et adhésifs repositionnables pour la fixation de la commande sur tous supports
- Fonction LED pour indication de batterie faible et programmation
- A équiper de plaques de finition (p. 50, 51)

- CB0443** ○ Blanc
- CN0443** ● Noir
- CT0443** ● Titanium

Céliane™ with Netatmo

commandes de scénarios



CB0422 + plaque Bronze Satiné

CB0400 + plaque Acier Satiné

CB0423 + plaque Opale Blanc

CB0424 + plaque Porcelaine de Limoges

Tableau de choix mécanismes et enjoliveurs p. 43
Tableau de choix plaques p. 50 à 53

Permettent de compléter votre installation connectée, nécessitent l'installation préalable d'un pack de démarrage "with Netatmo" (p. 72)
Compatibles Zigbee 3.0
Produits disponibles chez un Revendeur Agréé connecté

Réf. Commandes générales sans fils Départ/Arrivée

- Fonctionnent à l'identique de la commande générale Départ/Arrivée incluse dans le pack de démarrage (p. 72)
- Scénarios Départ/Arrivée prédéfinis et personnalisables dans l'App. Home + Control
- Livrées avec support et adhésifs pour fixation murale ou à poser sur un meuble
- A équiper d'une plaque de finition (p. 50 à 53)
- Installation en multiposte possible

Réf. Commande sans fils, sans pile, Self-e

- Commande autonome et extra-plate
- CB0422** ○ Blanc
- CN0422** ● Noir
- CT0422** ● Titanium

Réf. Commande sans fils

- Livrée avec pile CR2032 3V pour alimentation
- Fonction LED pour indication de batterie faible et programmation
- Commande extra-plate
- CB0400** ○ Blanc
- CN0400** ● Noir
- CT0400** ● Titanium

Réf. Commandes sans fils Lever/Coucher

- Permettent l'ajout de 2 scènes de vie supplémentaires dans une installation connectée
- Scènes de vie Lever/Coucher prédéfinies et personnalisables dans l'App. Home + Control
- Livrées avec support et adhésifs pour fixation murale ou à poser sur un meuble
- A équiper d'une plaque de finition (p. 50 à 53)
- Installation en multiposte possible

Réf. Commande sans fils, sans pile, Self-e

- Commande autonome et extra-plate
- CB0423** ○ Blanc
- CN0423** ● Noir
- CT0423** ● Titanium

Réf. Commande sans fils

- Livrée avec pile CR2032 3V pour alimentation
- Fonction LED pour indication de batterie faible et programmation
- Commande extra-plate
- CB0412** ○ Blanc
- CN0412** ● Noir
- CT0412** ● Titanium

App. Home + Project disponible sur Google Play et App Store



App. Home + Control disponible sur Google Play et App Store



Réf. Commandes sans fils 4 scénarios

- Permettent l'ajout de 4 scènes de vie supplémentaires dans une installation connectée
- Scénarios personnalisables dans l'App. Home + Control
- Livrées avec support et adhésifs pour fixation murale ou à poser sur un meuble
- A équiper d'une plaque de finition (p. 50 à 53)
- Installation en multiposte possible

Réf. Commande sans fils, sans pile, Self-e

- Commande autonome et extra-plate
- CB0424** ○ Blanc
- CN0424** ● Noir
- CT0424** ● Titanium

Réf. Commande sans fils

- Livrée avec pile CR2032 3V pour alimentation
- Fonction LED pour indication de batterie faible et programmation
- Commande extra-plate
- CB0414** ○ Blanc
- CN0414** ● Noir
- CT0414** ● Titanium

Réf. Commandes spéciales hôtel

- Permettent de compléter votre installation Ux One
- Compatibles avec l'App. Hotel + Project
- A équiper d'une plaque de finition (p. 50 à 53)

Réf. Commande générale sans fils, sans pile Self-e master ON/OFF

- Permet l'ajout de 2 scènes de vie supplémentaires dans une installation connectée
- Livrée avec support et adhésifs pour fixation murale ou à poser sur un meuble
- Commande autonome et extra-plate
- CB9422** ○ Blanc
- CN9422** ● Noir

Réf. Commande sans fils, sans pile Self-e 4 scénarios Jour/Nuit/Lecture/TV

- Permet l'ajout de 4 scènes de vie supplémentaires dans une installation connectée
- Livrée avec support et adhésifs pour fixation murale ou à poser sur un meuble
- Commande autonome et extra-plate
- CB9424** ○ Blanc
- CN9424** ● Noir

Réf. Commande Zigbee pour indicateurs DND/MUR "Ne pas déranger"/"Faire la chambre"

- A installer à l'intérieur de la chambre
- Permet d'allumer/éteindre l'indicateur extérieur et ainsi d'informer le personnel de service de la démarche à suivre : "NE PAS DERANGER" ou "FAIRE LA CHAMBRE"
- Livrée avec enjoliveurs et support
- CB0425** ○ Blanc
- CN0425** ● Noir

SEPT 2024

Céliane™

prises télévision, téléphone



CM0388 + enjoliveur + plaque Gris Cendré
CM0393 + enjoliveur + plaque Alu Satiné

Tableau de choix mécanismes et enjoliveurs p. 44, 45
Tableau de choix plaques p. 50 à 53

Prises adaptées à la réception TV (hertzienne TNT, satellite ou réseau câblé) et Radio (FM, DAB+)
Compatibles avec télévision Ultra Haute Définition
Prises étoile blindées classe A, compatible 4G LTE
Câble coaxial 17 VATC recommandé
Possibilité de visualiser la connexion à travers le mécanisme
Conformes à la norme EN 50083 et à la Directive Européenne EM 50083-2
Faible atténuation < 1,5 dB
Connecteurs TV mâle et R femelle Ø9,5 mm, connecteur SAT type "F"
TV : 5-68/320 - 862 MHz
R : 87,5 - 240 MHz
SAT : 950 - 2400 MHz
A associer à un enjoliveur (p. 44, 45), support et plaque de finition (p. 50 à 53)

Réf. **Prises télévision à sorties multiples**

Distribution des signaux TV et radio tous opérateurs selon exigences du code de la construction et de l'urbanisme R 111-14 réglementant les immeubles collectifs
Installation en étoile selon exigences de la norme NF C 15-100 et du guide UTE C 90483
Voix de retour sur connecteur TV

Prise TV-R-SAT DAB+

Radio FM + DAB+
CM0388 TV-R-SAT - 1 câble

Prise TV-R-SAT/SAT

CM0393 TV-R-SAT/SAT - 2 câbles
In 1 : TV-R-SAT1
In 2 : SAT2

Prises télévision simples

Voix de retour sur connecteur TV
Peuvent s'associer à une prise RJ réf. CM0345 pour réalisation d'une prise double

CM0382 TV étoile blindée
CM0380 TV type "F" à visser

Autres prises télévision

Pour maintenance d'installation

Prise TV-SAT

CM0392 TV-SAT - Etoile blindée - Classe A

Prise Réseau câblé AFORM

CM0399 Réception télévision et internet multimédia 5-862 MHz
Prise double "F", à visser
Arrivée de câble unique

Prise téléphone

CM0338 8 contacts

Céliane™

prises RJ 45, USB Data, optique



CM0346 + enjoliveur + plaque Laiton Satiné
CM0326 + enjoliveur + plaque Jaune Safran

Tableau de choix mécanismes et enjoliveurs p. 44, 45
Tableau de choix plaques p. 50 à 53

A associer à un enjoliveur (p. 44, 45), support et plaque de finition (p. 50 à 53)

Réf. **Prises RJ 45**

Prises avec connecteur à connexion rapide sans outil
Acceptent les câbles monobrins AWG 22 jusqu'à AWG 26 et multibrins AWG 26
Repérage T 568 A et B avec codes couleurs
Conformes aux normes ISO/IEC 11801, EN 50173 et ANSI/TIA 568

Prises RJ 45 pour application Grade 2 TV et 3 TV

Utiliser exclusivement le câble multimédia TV + satellite réf. 0 327 89 ou réf. 0 327 88 (p. 632)⁽¹⁾

CM0346 Prise RJ 45 blindée cat. 6A STP Grade 3 TV
Repérage manuel du média par enjoliveur multimédia
Possibilité de réaliser une prise double en associant 2 mécanismes

CM0347 Prise simple RJ 45 blindée cat. 6 STP Grade 2 TV
Reçoit TV, téléphone, informatique
Repérage manuel du média par enjoliveur multimédia
Possibilité de réaliser une prise double en associant 2 mécanismes

CM0348 Prise quadruple RJ 45 blindée cat. 6 STP pour réseau Optimum auto
Permet avec 1 seul câble de distribuer simultanément tous les signaux TV TNT, TV satellite, téléphone, internet sur 1 réseau haut débit (10/100 Mbps)

1 sortie dédiée par média
La TV IP est obligatoirement connectée sur la sortie informatique
Installation dans boîte d'encastrement prof. 50 mm recommandée

Autres prises RJ 45

Possibilité de réaliser une prise double en associant 2 mécanismes

CM0345 Prise cat. 6 - FTP
CM0344 Prise cat. 6 - UTP

Prises USB DATA femelle

Permettent de rapprocher les connexions multimédia de l'utilisateur (clavier, souris, appareil photo numérique)

Préconnectorisée

Equipée d'un cordon de 15 cm avec fiche USB femelle pour raccord rapide

CM0326 USB 2.0 Type-A

A visser

CM0325 Prise USB 2.0 Type-A femelle à connecter
Câblage par bornier à vis section 1 mm²

Prise optique

CM0320 Prise optique équipée de 2 traversées SC/APC simplex, volets de protection intégrés à l'enjoliveur

1 : Voir catalogue général édition 2022

Céliane™

prises télévision

Informations sur DAB+

Digital Audio Broadcasting aussi appelé RNT (Radio Numérique Terrestre). Equivalent pour la Radio de la TNT. Norme mondiale et usage international

- Plus de stations radio disponibles
- Un son de qualité numérique
- Des données numériques associées au flux audio
- Cette prise permet de couvrir la réception FM 87,5 - 108 MHz & DAB+ 174 - 240 MHz en lien avec l'antenne collective ou individuelle

Déploiement RNT DAB+ 2021 - 2023

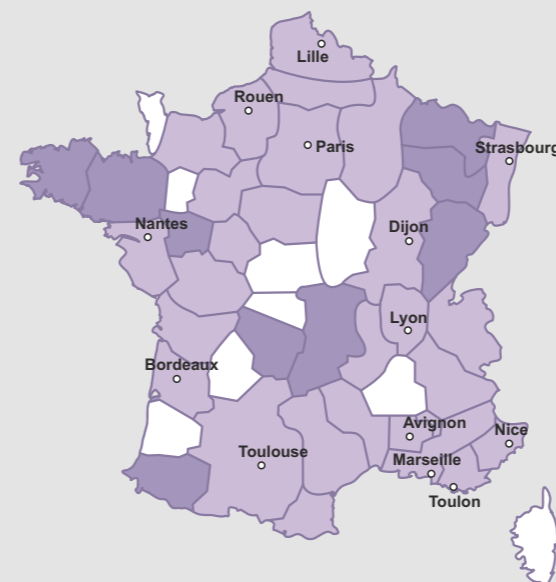

- Diffusion DAB+ effective
- Allumage été 2023
- Allumage ultérieur 2022-2024

Prévision de couverture RNT

50 % du territoire couvert fin 2023
90 % en 2025

A terme la diffusion FM sera remplacée par la diffusion numérique DAB+

Réception RNT

Dans les immeubles collectifs, la distribution doit nécessairement intégrer tous les signaux numériques TV et Radio de tous les opérateurs
La prise TV-R-SAT permet le raccordement d'un terminal Radio FM ou DAB+

Prises TV-R-SAT DAB+ Hautes performances

Pour connexion TV UHD et Radio numérique

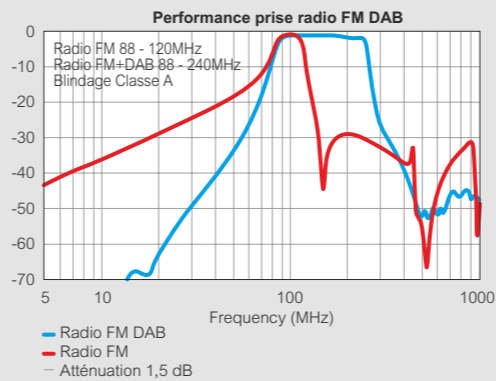

Certificat de conformité pour les prises TV blindées de Classe A requis dans les fiches techniques
Voir catalogue en ligne sur legrand.fr

Céliane™

prises audio vidéo



CM0311 + enjoliveur + plaque Alu Satiné
CM0314 + enjoliveur + plaque Noir Météore

Tableau de choix mécanismes et enjoliveurs p. 45
Tableau de choix plaques p. 50 à 53

A associer à un enjoliveur (p. 45), support et plaque de finition (p. 50 à 53)

Réf. **Prises haut-parleurs**

Permettent la connexion d'enceintes
Raccordement jusqu'à 4 mm²
Idéal pour installation home cinema 5.1

Prise HP à poussette

CM0311 Poussette automatique repérée (N/R)
Possibilité de réaliser une prise double en associant 2 mécanismes

Prise HP Banana gold

CM0312 Assure une qualité de son optimum
Connecteur laiton avec revêtement or 1,5 µm
Possibilité de réaliser une prise double en associant 2 mécanismes

Prises audio et vidéo

Prise audio vidéo HDMI

Permet la transmission de flux audio vidéo numériques haute définition HD et HDU entre une source (lecteur DVD ou Blu-Ray, console de jeu, ordinateur...) et un récepteur compatible (TV, vidéoprojecteur...)
Longueur maxi entre 2 prises : 10 m

CM0314 Prise HDMI version 2.0 Type-A préconnectorisée
Equipée de connecteurs femelles et de 15 cm de câble pour raccordement rapide à des cordons HDMI standards avec fiches mâles

Prise audio Jack 3,5 mm femelle

CM0318 Permet d'établir des liaisons audio

Prise XLR 3 pôles

Permet la liaison stéréo de tout périphérique, microphone, ampli, table de mixage...
Câble préconisé : 1 paire audio 0,14 mm² à 0,50 mm² blindé
Longueur de câble maxi entre 2 prises : 50 m (au-delà préconisation d'un ampli audio)

CM0313 Prise XLR femelle

Atténuateur de ligne 100 V - 25 W

CM0315 Permet de contrôler localement la puissance d'une ligne de sonorisation 100 V



CM0223 + enjoliveur + plaque Noir Mat
2 x CM0221 + enjoliveur + plaque Blanc Relief

Réf. **Voyants embrochables**

Voyant lumineux blanc
CM0220 230 V - 0,15 mA - socle de repérage gris
CM0223 12-24-48 V blanc - socle de repérage blanc

Voyant témoin bleu
CM0221 230 V pour câblage standard - 3 mA
socle de repérage orange

CM0222 230 V pour câblage phase distribuée - 3 mA
socle de repérage rouge

0 676 20 **Voyant témoin blanc**
12-24-48 V très basse tension sur borne libre
socle de repérage blanc

Voyants 230 V pour fonctions spécifiques
CM0224 Pour inter bipolaire réf. CM0020 et permutateur réf. CM0005
CM0225 Voyant lumineux blanc - 0,15 mA
Voyant témoin bleu - 0,6 mA

0 676 64 **Pour prise de courant commandée réf. CM0111**
Voyant témoin blanc - 2,4 mA

Porte-étiquette pour repérage
CM0230 Se fixe par collage sur les plaques

Transformer un va-et-vient en va-et-vient témoin avec voyant brochable

Pour un circuit va-et-vient avec voyant témoin phase distribuée : réf. CM0222

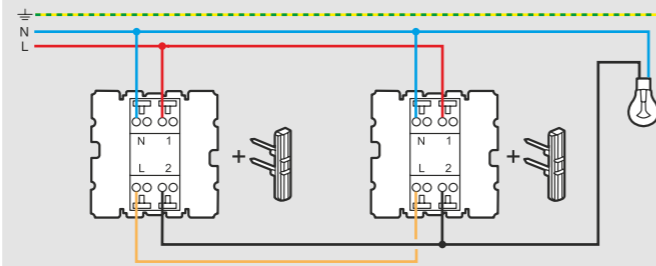

Pour un circuit va-et-vient existant avec voyant témoin : réf. CM0221



Tableau d'équivalence des voyants

Réf.	Voyants embrochables			
	Lumineux 12-24-48 V	Lumineux 230 V	Témoin 230 V	
	CM0223	CM0220	CM0221	CM0222
Simple allumage	✓	✓	✗	✓
Va-et-vient câblage standard	✓	✓	✓	✗
Va-et-vient câblage phase distribuée	✓	✓	✗	✓
Poussoir	(ref. CM0031)	(ref. CM0031)	✗	(ref. CM0033)

Réf.	Consommation (mA)	
CM0223	12 V _~ : 0,2	12 V _~ : 0,4
	24 V _~ : 0,9	24 V _~ : 1,2
	48 V _~ : 2,7	48 V _~ : 3,7

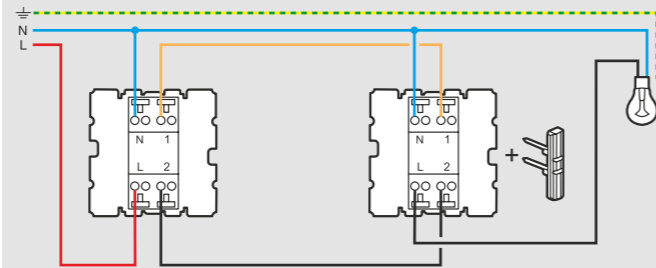
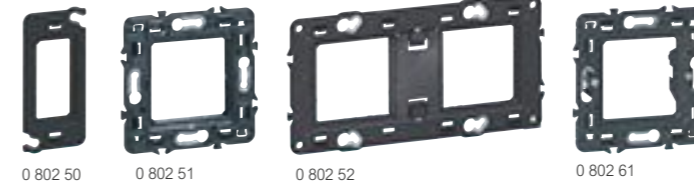

Supports pour fixation d'appareillage Céliane dans les boîtes Batibox
Livrés avec protection de chantier sauf réf. 0 802 50/64/66
Supports bi-matière pour rigidité renforcée
Equipés d'entretoises amovibles pour l'installation des fonctions étendues (ex. : prises pré-câblées)

Réf. **Supports pour fixation à vis**

- 0 802 50 Pour poste étroit - 1 module
- 0 802 51 Pour 1 poste - 2 modules
Support universel pour montage sur tous types de boîte à vis
Permet la composition de configuration multipostes par association en vertical et horizontal
Support sécable permettant l'adaptation sur boîtes à entraxe 57 mm pour recevoir les plaques spéciales rénovation (p. 52, 53)
- 0 802 52 Pour 2 postes - 4-5 modules
Montage horizontal ou vertical
- 0 802 53 Pour 3 postes - 6-8 modules
Montage horizontal ou vertical
- 0 802 54 Pour 4 postes - 10 modules
Montage horizontal ou vertical
- 0 802 64 2 x 2 postes
2 x 4/5 modules
- 0 802 66 2 x 3 postes
2 x 6/8 modules

Supports pour fixation à griffes pour rénovation

- Supports sécables pour association en entraxe 57 mm
Pour adaptation sur plaques spéciales rénovation (p. 52, 53)
Pour 1 poste - 2 modules
- 0 802 61 Longueur griffes : 27 mm
- 0 802 69 Longueur griffes : 37 mm



Réf. **Cadres pour installation en saillie**

- 2 hauteurs réglables (27 ou 40 mm)
Cadres compatibles uniquement avec les plaques de finition Déco, Métal, Vintage (non compatibles avec les plaques Matière)
Livrés avec vis
- 1 poste**
Equipé d'une entrée amovible pour installation sur mouleure 20 x 12,5
- CB0231 CN0231 Blanc
Noir
- 2 postes**
Montage horizontal ou vertical
Equipé d'une entrée amovible pour installation sur mouleure 32 x 12,5
- CB0232 CN0232 Blanc
Noir
- 3 postes**
Montage horizontal ou vertical
Equipé d'une entrée amovible pour installation sur mouleure 32 x 12,5
- CB0233 CN0233 Blanc
Noir

Réhausses pour support Batibox

- Permettent de rattraper les imperfections des murs et de renforcer la tenue des plaques en rénovation
Rattrapage d'épaisseur de 1 mm
- 0 802 97 Utilisation sur supports réf. 0 802 51/61/69 en monoposte ou multipostes en entraxe 71 mm
Se monte également sur supports 2/3 et 4 postes réf. 0 802 52/53/54
- 0 802 98 Livrées en barettes sécables 3 x 1 poste
Utilisation sur supports réf. 0 802 51/61/69 exclusivement en multipostes en entraxe 57 mm
Livrées en barettes sécables 4 x 1 poste

MyHOME®

passerelles BUS



Produits permettant de rendre compatible une installation BUS MyHOME avec l'App. Home + Control
Produits disponibles chez un Revendeur Agréé connecté

Réf.	Passerelle poste intérieur Classe 300EOS with Netatmo
	Poste intérieur audio vidéo connecté <ul style="list-style-type: none"> Fonctions disponibles sur l'App. Home + Security : <ul style="list-style-type: none"> - transfert des appels sur smartphone - permet de commander les principales fonctions du portier vidéo (réception d'appel, ouverture de la gâche, affichage de l'historique des événements et activation des caméras Netatmo) - permet de piloter les solutions de sécurité Netatmo⁽¹⁾ Contrôlable : <ul style="list-style-type: none"> - par la voix avec assistant vocal Amazon Alexa intégré permettant d'activer les fonctions du portier vidéo et toutes les fonctions Alexa - à distance via les App. Home + Security et Home + Control (iOS dernière version requis pour iPhone. Version récente d'Android avec accès à Google Play recommandée) - en local Permet de commander les fonctions MyHOME via l'App. Home + Control Caractéristiques produit : <ul style="list-style-type: none"> - écran tactile LCD 5" vertical - système de recentrage de l'image pour une meilleure visualisation du visiteur - fonction répondeur vidéo (mémoire d'image) - équipé d'une boucle inductive compatible avec les prothèses auditives en position T - touches d'ouverture de gâche - touches capacitives pour principales fonctions : décrocher/raccrocher, activation caméra platine de rue et activation autres caméras, et touche Favoris - témoins LED de notifications Installation murale en saillie avec support de fixation fourni Possibilité de connexion par Wi-Fi ou par Ethernet avec le cordon RJ 45 réf. BT344844 ○ Blanc ● Noir
BT344845 BT344885	
BT344844	Cordon de raccordement avec connecteur RJ 45 Cordon Ethernet RJ 45. Longueur 10 cm Permet de connecter un poste intérieur Classe 300EOS with Netatmo au réseau Internet local
	Passerelles modulaires pour MyHOME Permettent le pilotage à distance d'une installation MyHOME avec l'App. Home + Control sur smartphone ou tablette Permettent une installation et une programmation simplifiée des produits du système via l'App. Home + Project
SEPT 2024 F460	4 modules. Jusqu'à 175 adresses Extension possible jusqu'à 500 adresses par l'ajout de l'interface réf. F422A (2 maximum)
JANVIER 2025 F461	4 modules Pour intégration dans systèmes domotiques tiers (ex. Creston, Control 4...)
jusqu'à FIN 2025	
BTMYHOMESERVER1	6 modules
JANVIER 2025 F422A	Interface d'extension Interface entre les systèmes basés sur SCS BUS, dédiée à l'extension d'adresses 2 modules

1 : Voir catalogue général édition 2022 p. 598 à 601

Céliane™ MyHOME

commandes



Tableau de choix mécanismes et enjoliveurs p. 49
Tableau de choix plaques p. 50 à 53

Commandes BUS compatibles avec l'App. Home + Control, nécessitent l'installation préalable d'une passerelle poste intérieur Classe 300EOS with Netatmo ou F460
Paramétrage simplifié par l'App. Home + Project

Réf.	Commandes d'éclairage, de volets et scénarios
MX5222	Permet en fonction du paramétrage dans l'App. Home + Project de réaliser jusqu'à : <ul style="list-style-type: none"> - 4 commandes d'éclairage ON/OFF et variation - 2 commandes de volets roulants - 1 commande de 4 scénarios A équiper : <ul style="list-style-type: none"> - d'enjoliveurs simples ou doubles (p. 49) - d'une bague (p. 49) - d'un support et d'une plaque de finition (p. 50 à 53)
	Actionneur commande 2 relais Actionneur à 2 relais indépendants et 3 fils (avec Neutre) avec commandes intégrées Permet de raccorder 2 circuits lumières : <ul style="list-style-type: none"> - 6 A lampes à incandescence/halogène, - 2 A pour transfos ferromagnétiques et électronique - 1 A fluocompacte et LED Le dispositif peut également être configuré pour gérer un actionneur déporté, présent sur le BUS Permet également de raccorder 1 moteur 2A A équiper : <ul style="list-style-type: none"> - d'un enjoliveur (p. 49) - d'une bague (p. 49) - d'un support et d'une plaque (p. 50 à 53)
MX5230	Actionneur avec commande intégrée pour volet roulant Puissance maxi du moteur : 460 W - 230 V~ Pilotage de moteurs par interblocage logique de relais ou par envoi d'impulsions Retour d'état de position : fermé, ouvert, niveau de position intermédiaire Pilotage selon différents ordres : montée, descente ou % d'ouverture Fonctions : stop / montée / descente / rappel d'un niveau d'ouverture/fermeture précédemment mémorisé Enregistrement d'un niveau d'ouverture/fermeture par auto apprentissage direct sur la commande
MX5220	A équiper : <ul style="list-style-type: none"> - d'un enjoliveur (p. 49) - d'une bague (p. 49) - d'un support et d'une plaque de finition (p. 50 à 53)
	Détecteur de présence spécial espace de travail Détecteur automatique avec bouton-poussoir intégré Capteur de présence double technologie IR passif et ultrasons Capteur de luminosité Portée 8 m pour une hauteur d'installation de 1,2 m Temporisation de retard d'extinction et niveau de lux réglables IP 41 Consommation 0,5 W en veille Egalement compatible avec la réf. BTMYHOMESERVER1 S'installe dans boîte prof. 40 mm mini A équiper : <ul style="list-style-type: none"> - d'un enjoliveur (p. 49) - d'un support et d'une plaque de finition (p. 50 à 53)
0 672 26	

MyHOME®

actionneurs BUS



Commandes BUS compatibles avec l'App. Home + Control, nécessitent l'installation préalable d'une passerelle (p. 78)
Paramétrage simplifié par l'App. Home + Project

Réf.	Actionneurs d'éclairage ON/OFF	Réf.	Interface pour système DALI
F411/1NC	Actionneur DIN relais normalement fermé Actionneur à 1 relais NF En cas de coupure de tension sur le BUS, le dispositif reste dans l'état ON en maintenant la charge allumée Pour lumières : 10 A lampes à incandescence/halogène, 4 A cos Φ 0,5 pour transformateurs ferromagnétiques et 4 A pour lampes fluorescentes ou transfo électronique Fluocompacte et LED : maxi 10 lampes 1 sortie 10 A 2 modules	F429	Actionneur variateur DALI 8 sorties indépendantes 16 ballast 230 V maximum Jusqu'à 32 mA maximum par sortie Avec poussoir de commande directe de la charge 6 modules
BMSW1003	Actionneur ON/OFF DIN avec marche forcée pour éclairage Alimentation 230 V~ - 50/60 Hz 4 sorties 16 A 6 modules	JANVIER 2025 F429D	Interfaces pour système DALI 2 Configuration via l'App. Home + Project Pilotage et utilisation via l'App. Home + Control
	Actionneurs multi-applications Contact NO. Pour volets roulants et moteurs 2 modules 2 sorties 10 A Raccordement au 230 V avec Phase + Neutre 4 sorties 2 A ou 2 sorties 2 A pour moteurs Interblocage logique des relais par configuration	JANVIER 2025 F429G	Actionneur variateur DALI 2 4 modules 2 sorties indépendantes pour contrôler jusqu'à 32 ballasts Fonctions ON/OFF, variation, RGBW
F411U2 F411/4	Actionneurs pour variation Actionneur universel Actionneur/variableur universel pour lampes à incandescence, lampes halogènes 230 V, lampes halogènes 12 V avec un transformateur ferromagnétique ou électronique, lampes à LED variables et lampes à économie d'énergie variables (CFLi) Alimentation par BUS 27 V= Raccordement au 230 V avec Phase + Neutre 4 modules 2 sorties 1 W à 300 W ou 1 sortie 1 W à 600 W		Passerelle DALI 2 4 modules 1 sortie DA+ et DA- pour contrôler jusqu'à 64 ballasts indépendamment Fonctions ON/OFF, variation, RGBW
F418U2 F413N	Actionneur/variableur DIN pour ballast et driver LED Actionneur/variableur pour : <ul style="list-style-type: none"> - Ballast électronique avec entrée 1 à 10 V - Driver 1 à 10 V pour le pilotage de LEDs Alimentation par BUS 27 V= 2 modules	F401	Actionneur 2 relais pour volets motorisés Pilotage de moteurs par interblocage de relais ou par envoi d'impulsions Retour d'état de position : fermé, ouvert, niveau de position intermédiaire Pilotage selon différents ordres : montée, descente ou % d'ouverture Actionneur 2 relais pour le pilotage d'un moteur Puissance maxi du moteur : 460 W, 230 V~ Interblocage logique des relais 2 modules

App. Home + Project disponible sur Google Play et App Store





CM0290 + enjoliveur + plaque Antimicrobien

CM0291 + enjoliveur + plaque Antimicrobien

Tableau de choix mécanismes et enjoliveurs p. 46
Tableau de choix plaques p. 50 à 53

Eléments permettant l'appel d'une infirmière
Report des informations sur bloc de porte et pupitre pour salle infirmière (voir catalogue édition 2022 p.1017)

Réf. **Prises pour manipulateurs**

A équiper d'un enjoliveur (p. 46), d'un support et d'une plaque de finition (p. 50, 51)
Connexion magnétique entre manipulateur et prise : éjectabilité dans tous les sens avec couple d'arrachage étudié pour éviter la détérioration du matériel

CM0290



Prise à connexion magnétique non indexée pour manipulateur appel seul

CM0291



Prise à connexion magnétique pour manipulateur multifonctions

Réf. **Bloc d'appel**

CM0292



Poussoir d'appel sanitaire IP 20
Composé d'un voyant témoin rouge du retour d'appel et d'un poussoir inverseur
A équiper d'un enjoliveur (p. 46), d'un support et d'une plaque de finition (p. 50, 51)



CM0033 + enjoliveur + plaque Porcelaine de Limoges

CM0135 + enjoliveur + plaque Nickel Satiné



Tableau de choix mécanismes et enjoliveurs p. 47
Tableau de choix plaques p. 50 à 53

Réf. **Commande "Ne pas déranger"/"Faire la chambre"**

CM0033



A installer à l'intérieur de la chambre et permet de visualiser son statut et le reporter sur l'indicateur extérieur
Pour réaliser cette fonction :
- combiner 2 mécanismes réf. CM0033
- associer 2 voyants réf. 0 676 20 (blanc)
- associer à un enjoliveur (p. 47), support et plaque de finition (p. 50 à 53)

Interrupteurs à badge

Permettent la mise sous tension d'un circuit par introduction d'un badge porte-clé ou badge type carte bleue
Equipés d'une temporisation de 30 s après le retrait du badge
En multiposte, se monte en entraxe 71 mm

CM0010



Interrupteur à badge
Alimentation 230 V - 50/60 Hz
A équiper d'un enjoliveur (p. 47), d'un support et d'une plaque de finition (p. 50 à 53)

CM0012



Interrupteur à badge RFID
Fonctionne uniquement par détection de présence d'un badge équipé d'une puce 13,56 MHz type réf. 0 767 11

0 898 06



Alimentation 230 V - 50/60 Hz
A équiper d'un enjoliveur (p. 47), d'un support et d'une plaque de finition (p. 50 à 53)
Badge porte-clé
Pour utilisation avec l'interrupteur à badge réf. CM0010
Équipé d'un porte-étiquette

Réf. **Prise rasoir**

CM0135



Alimentation 230 V~ - 50/60 Hz et sortie 120/230 V~
Conforme EN 60742 et EN 61558-2-5
L'introduction de la fiche déclenche l'alimentation du transformateur
Équipée d'un transformateur de séparation de circuit pour isoler l'utilisateur du réseau électrique
Protégée contre les surcharges et courts-circuits par relais thermique incorporé limitant à 20 VA la puissance disponible
Livrée avec support, à équiper d'un enjoliveur (p. 47) et d'une plaque de finition (p. 52, 53)
Raccordement par bornes automatiques
Utiliser boîte d'encastrement Batibox prof. 50 mm

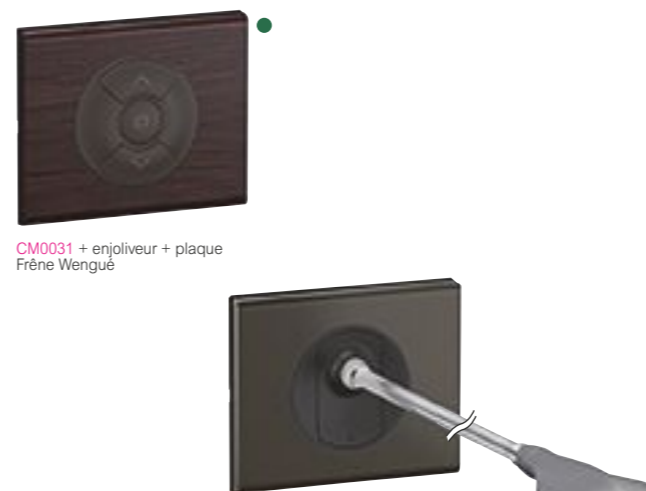

CM0031 + enjoliveur + plaque Frêne Wengué

CN0270 + plaque Nickel Sombre Satiné

Tableau de choix mécanismes et enjoliveurs p. 47
Tableau de choix plaques p. 50 à 53

Réf. **Commandes d'éclairage**

CM0001



Interrupteur ou va-et-vient 10 AX
Permet en fonction des enjoliveurs montés de réaliser les fonctions :
- interrupteur pour commande générale
- interrupteur pour commande de lampes entrée-bureau
- interrupteur pour commande de lampes de chevet
- interrupteur avec symbole "Ne pas déranger"

CM0031



Poussoir inverseur - contact NO-NF
Permet en fonction des enjoliveurs montés de réaliser les fonctions :
- poussoir pour commande générale
- poussoir pour commande de lampes entrée-bureau
- poussoir pour commande de lampes de chevet

Réf. **Commandes des ouvrants**

CM0043



Permet en fonction des enjoliveurs montés de réaliser les fonctions :
- interrupteur pour commande de volets roulants
- interrupteur pour commande de stores

CM0044



Permet en fonction des enjoliveurs montés de réaliser les fonctions :
- poussoir pour commande de volets roulants
- poussoir pour commande de stores

Liseuse LED

Équipée d'un flexible qui permet l'orientation de la tête
Interrupteur simple allumage intégré avec variation par appui maintenu
Consommation 3,3 W
Flux lumineux 110 lumen (équivalent 15 W incandescent)
Durée de vie 40000 heures
Livrée avec enjoliveur, à équiper de support et plaque de finition (p. 50 à 53)
Se monte dans boîte d'encastrement prof. 40 mm mini

CB0270



○ Blanc (flexible et tête Aluminium)
● Noir (flexible et tête Aluminium)
● Titanium (flexible et tête Aluminium)

Le produit bois présenté sur cette page est certifié PEFC 100% (voir p. 33)



0 675 93 + enjoliveur + plaque Porcelaine de Limoges

CM0510 + enjoliveur + plaque Chêne



Tableau de choix mécanismes et enjoliveurs p. 47
Tableau de choix plaques p. 50 à 53

Réf. **Commande BUS pour indicateurs DND/MUR**

A installer à l'intérieur de la chambre
Permet d'allumer/éteindre l'indicateur extérieur et ainsi d'informer le personnel de service de la démarche à suivre "NE PAS DERANGER" ou "FAIRE LA CHAMBRE"
A équiper d'un enjoliveur "NE PAS DERANGER" et "FAIRE LA CHAMBRE" (p. 47), d'une bague (p. 49), d'un support et d'une plaque de finition (p. 50 à 53)

0 675 93



Interrupteurs BUS à badge

Commande à installer à l'intérieur de la chambre
Porte badge avec fente rétro-éclairée
A équiper d'un enjoliveur (p. 47), d'un support et d'une plaque de finition (p. 50-51)
A associer au BUS des contrôleurs IP/Bacnet réf. 0 484 08/12 ou au module de scénario IP/SCS réf. MH201, permet de lancer un scénario avancé à l'insertion de la carte et un autre au retrait de la carte

CM0510



Pour badge/carte format standard 45 mm ou 54 mm

CM0511



Pour badge RFID 13,56 MHz, format carte 45 mm ou 54 mm
L'introduction d'un badge permet l'activation d'un scénario d'accueil/de départ dans la chambre d'hôtel
Temporisation de sortie réglable

Le produit bois présenté sur cette page est certifié FSC100% (voir p. 33)



DIRECTIONS RÉGIONALES

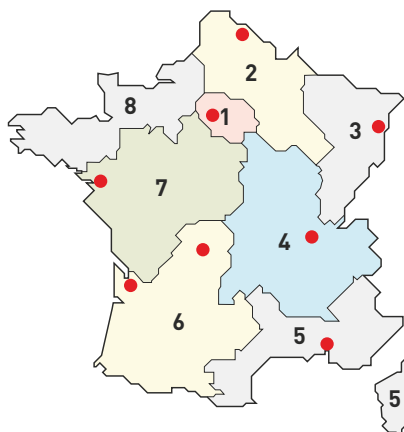

● Centres Innoval

1 - DIRECTION RÉGIONALE ÎLE DE FRANCE

5 rue Jean Nicot - 93500 Pantin

Départements : 75 - 77 - 78 - 91 - 92 - 93
94 - 95

☎ : 01 73 305 333

@ : fr-dr-paris@legrand.fr

2 - DIRECTION RÉGIONALE NORD

12A avenue de l'Horizon
59650 Villeneuve d'Ascq

Départements : 02 - 08 - 10 - 51 - 52 - 59 - 60
62 - 80

☎ : 0 805 129 129

@ : fr-dr-lille@legrand.fr

3 - DIRECTION RÉGIONALE EST

288 avenue de Colmar
67100 Strasbourg

Départements : 25 - 39 - 54 - 55 - 57 - 67 - 68
70 - 88 - 90

☎ : 03 88 77 32 32

@ : fr-dr-strasbourg@legrand.fr

4 - DIRECTION RÉGIONALE RHÔNE-ALPES BOURGOGNE AUVERGNE

8 rue de Lombardie - 69800 Saint-Priest

Départements : 01 - 03 - 07 - 15 - 21 - 26 - 38
42 - 43 - 58 - 63 - 69 - 71 - 73 - 74 - 89

☎ : 0 800 715 715

@ : fr-dr-lyon@legrand.fr

5 - DIRECTION RÉGIONALE MÉDITERRANÉE

Le Campus Arteparc - Bâtiment C
595 Rue Pierre Berthier
13591 Aix en Provence Cedex 3

Départements : 2A - 2B - 04 - 05 - 06 - 11
13 - 30 - 34 - 48 - 66 - 83 - 84 - Monaco

☎ : 0 800 730 800

@ : fr-dr-aix-en-provence@legrand.fr

6 - DIRECTION RÉGIONALE SUD-OUEST

73 rue de la Morandière
33185 Le Haillan

Départements : 09 - 12 - 19 - 23 - 24 - 31 - 32
33 - 40 - 46 - 47 - 64 - 65 - 81 - 82 - 87

☎ : 0 805 121 121

@ : fr-dr-bordeaux@legrand.fr

7 - DIRECTION RÉGIONALE ATLANTIQUE VAL DE LOIRE

Technoparc de l'Aubinière
14 impasse des Jades - Bat L - CS 53863
44338 Nantes Cedex 3

Départements : 16 - 17 - 18 - 28 - 36 - 37 - 41
44 - 45 - 49 - 53 - 72 - 79 - 85 - 86

☎ : 0 805 120 805

@ : fr-dr-nantes@legrand.fr

8 - DIRECTION RÉGIONALE BRETAGNE NORMANDIE

1 rue du Petit Pré - ZAC des Trois Marches
35132 Vezin-le-Coquet

Départements : 14 - 22 - 27 - 29 - 35 - 50 - 56
61 - 76

☎ : 0 800 730 974

@ : fr-dr-rennes@legrand.fr

FORMATION CLIENTS

Innoval - 87045 Limoges Cedex - France

☎ : 05 55 06 88 30

Relations Enseignement Technique

☎ : 05 55 06 77 58

SERVICE EXPORT

87045 Limoges Cedex - France

☎ : 05 55 06 87 87

Fax : 05 55 06 74 55

@ : direction-export.limoges@legrand.fr

service Relations Pro

0810 48 48 48

Service 0,05 € / min
* prix appel

du lundi au vendredi 8h à 18h
128 av. de Lattre de Tassigny
87045 Limoges Cedex - France
E-mail : accessible sur legrand.fr

SUIVEZ-NOUS SUR

@ legrand.fr

f facebook.com/LegrandFrance

in linkedin.com/legrandfrance/

ig instagram.com/legrand_france/

yt youtube.com/legrandfrance/

p pinterest.fr/legrandfrance/



LEGRAND SNC

SNC au capital de 7 765 345 €

RCS Limoges 389 290 586

N° SIRET 389 290 586 000 12

TVA FR 15 389 290 586

Siège social

128, av. du Maréchal-de-Lattre-de-Tassigny

87045 Limoges Cedex - France

☎ : 05 55 06 87 87

Fax : 05 55 06 88 88